

beko

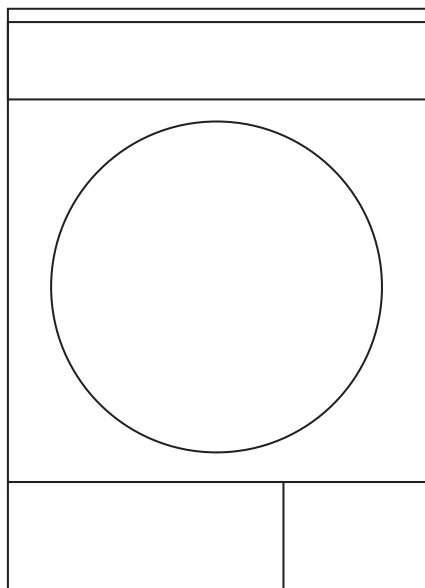

Tørretumbler
Brugermanualen
Tørketrommel
Brukerhåndboken

DPU 7380 X



Læs denne brugsvejledning først!

Kære Kunde

Vi håber, De vil få gode resultater fra produktet, der er produceret i de nyeste produktionsanlæg og har gennemgået en streng kvalitetskontrol.

Læs derfor hele brugsvejledningen, inden produktet tages i brug, og gem den til senere opslag. Hvis produktet overdrages til en anden, bedes vejledningen også overdrages.

Brugsvejledningen vil være en hjælp for dig for brug af tørretumbleren hurtigt og sikkert.

- Læs venligst denne brugsvejledning, inden du installerer og starter produktet.
- Følg altid sikkerhedsinstruktionerne.
- Gem denne brugsvejledning, så du nemt kan få fat i den til senere opslag.
- Læs også de øvrige dokumenter, der fulgte med produktet.

Husk, at denne brugsvejledning også gælder for mange andre modeller. Forskelle mellem modellerne vil blive identificeret i denne vejledning.

Forklaring på symboler

I denne brugsvejledning er følgende symboler anvendt:

 Læs vejledningen.

 Vigtige informationer eller nyttige tips omkring anvendelsen.

 Advarsel om farlige situationer hvad angår liv og ejendom.

 Advarsel om elektrisk stød.

 Advarsel om brandfare.

 Advarsel om varme overflader.



1 Vigtige sikkerhedsinstruktioner

Dette afsnit indeholder sikkerhedsoplysninger, der vil hjælpe med at beskytte mod risiko for personlige eller materielle skader. Undladelse af at følge disse instruktioner vil annullere garantien.

Generel sikkerhed

- Produktet må aldrig placeres på et gulvtæppe, da den manglende luftstrøm under maskinen kan resultere i overophedning af elektriske dele. Det kan forårsage problemer for produktet.
- Anvend ikke produktet, hvis strømkablet eller stikket er beskadiget. Ring til autoriseret service.
- Undlad at foretage ændringer på stikket, der følger med produktet. Hvis det ikke passer til stikkontakten, bør du få en kvalificeret elektriker til at udskifte kontakten med en passende.
- Berør aldrig stikket med våde hænder. Tag aldrig stikket ud ved at trække i ledningen, men træk kun i selve stikket.
- Slut produktet til en jordforbundet stikkontakt, der er beskyttet af en sikring med egnet kapacitet, som angivet i tabellen med tekniske specifikationer.
- Dette produkts kraftkabel er udstyret med en leder og et jordstik, der gør det muligt at jordtilslutte produktet. Dette stik skal installeres korrekt og sættes i en kontakt, som er jordforbundet i overensstemmelse med de lokale love og regler. Jordtilslutningen mindsker risikoen for elektrisk stød, da der åbnes en sti med lav modstand for elektricitetsstrømmen i tilfælde af en funktionsfejl eller et driftssvigt. Undlad ikke at få jordinstallationen udført af en autoriseret elektriker. Hvis du har mistanke om jordtilslutningen, bør du få den kontrolleret af en kvalificeret elektriker, servicerepræsentant eller servicepersonale. Vores firma kan ikke holdes ansvarlig for nogen skader, der opstår, hvis produktet anvendes uden jordtilslutning i overensstemmelse med de lokale bestemmelser.
- Produktet bør ikke være sluttet til stikkontakten under installation, vedligeholdelse og reparation.
- Installation og reparation skal altid udføres af en autoriseret serviceagent. Producenten vil ikke blive holdt ansvarlig for skader, der opstår fra operationer udført af uautoriserede personer.
- Elektriske enheder må ikke anvendes i produktet.
- Produktets luftudgang må ikke slutes til skorstenschuller, som bruges til udstødningsgasser

fra enheder, der bruger gas eller andre typer brændstof.

- Der skal være tilstrækkelig ventilation for at forhindre gasser, der udstødes fra enheder, som bruger andre typer brændstof, herunder åben ild, i at ophobe sig i rummet på grund af tilbageagendningseffekt.
 - Sørg for at åbningerne til luftindtaget ikke er blokerede.
 - Genstande, der rengøres eller vaskes med dieselolie, renseopløsningsmidler og andre brændbare eller eksplosive materialer samt genstande, der er forurenede eller plettet med sådanne materialer, bør ikke tørres i produktet, eftersom de udsender brændbare eller eksplosive dampe.
 - Vasketøj, der er rensset med industrielle kemikalier, må ikke tørres i tørretumbleren.
 - Undertøj, der indeholder metalafstivere, bør ikke puttes i en tørretumbler. Tørretumbleren kan blive beskadiget, hvis metalstivere bliver løse og brækker af under tørringen.
 - Forsøg aldrig at reparere maskinen selv. Undlad at udføre reparationer eller udskiftninger på produktet, selv hvis du ved, hvordan man gør, eller har evnen til at udføre procedurene, med mindre det anbefales udtrykkeligt i betjeningsvejledningen eller den trykte servicevejledning. Ellers kan du udsætte dit og andres liv for fare.
 - Ved fejl, som du ikke selv kan udbedre ved brug af procedurene i sikkerhedsinstruktionerne, skal du slukke for produktet og tage stikket ud af kontakten og ringe til autoriseret service.
 - Ræk ikke ind i maskinen, når tromlen snurrer.
 - Undlad at bruge forlængerledninger, stikdåser eller adaptere til at tilslutte tørretumbleren til strøm for at reducere risikoen for brand eller elektrisk stød.
 - Vask aldrig produktet ved at sprøjte eller hælde vand over det! Der er fare for elektrisk stød!
-  Det sidste trin i tørreprogrammet, nemlig nedkølingen, udføres uden varmetilførsel for at sikre, at genstandene efterlades ved en temperatur, der ikke beskadiger dem. Hvis du åbner indfyldningslågen, inden nedkølingstrinet er udført, vil der komme varm damp ud.
-  Stop ikke tørretumbleren, før programmet er slut. Hvis det alligevel skal gøres, så tag alt vasketøjet

hurtigt ud og læg det et passende sted, så varmen kan spredes.

- Fug-filteret skal altid rengøres før eller efter hver udfyldning. Brug aldrig tørretumbleren uden fug-filteret.
- Rengør jævnlgt produktet indvendigt samt udsugningskanalen. Der må ikke ophobes fibre, støv og snavs omkring udstødningsudgangen og tilstødende områder.
- Strømkabelstikket skal være inden for let rækkevidde efter installation.
- Tør ikke uvaskede genstande i tørretumbleren.
- Genstande, der er blevet tilsnævset med madlavningsolie, acetone, alkohol, dieselolie, petroleum, pletfjernere, terpentiv, voks og voksfjernere, bør vaskes i varmt vand med en ekstra mængde vaskepulver, inden de tørres i tørretumbleren.
- Klædningsstykker eller puder, der er udstyret med skumgummi (latex foam), badehætter, vandbestandige stoffer, materialer med gummiforing og gummipuder bør ikke tørres i tørretumbleren.
- Undlad at bruge skyllemiddel eller produkter til at fjerne statisk elektricitet, medmindre det er anbefalet af producenten af skyllemidlet eller af tumbleren.
- Brug skyllemiddel, antistatiske produkter og lign. i overensstemmelse med producenternes instruktioner.
- Produktet må ikke installeres bag en dør med lås, en skydedør eller en dør med hængsel, som kan ramme produktet.
- Tørretumbleren må ikke installeres eller efterlades steder, hvor det vil blive udsat for udendørs forhold.
- Produktet kan betjenes ved temperaturer mellem +5°C og +35°C. Hvis betingelserne falder uden for dette område, kan betjening af produktet påvirkes negativt og det kan blive beskadiget.
- Pil ikke ved betjeningerne.
- Tag maskinen ud af stikket, når den ikke er i brug.
- Fjern lågen fra tørrerummet, før produktet deaktiveres eller bortskaffes.
- Kontroller alle beklædningsgenstande inden indfyldning og sørg for, at der ikke er lightere, mønter, metalstykker, nåle osv. i lommerne eller på dem.
- Sørg for at kæledyr ikke går ind i tumbleren. Kontroller tumblere ns tromle inden brug.
- Sørg for at der bruges originale reservedele og

tilbehørsdele ved vedligeholdelsesarbejder.

- Læn dig ikke opad indfyldningslågen, når den er åben. Produktet kan tippe.
- Når maskinen ikke er i brug, eller når du tager vasketøjet ud, efter tørreprocessen er færdig, skal maskinen slukkes på On/Off knappen. Når Tænd/Sluk knappen er i Tænd position (mens maskinen er aktiveret), skal indfyldningslågen holdes lukket.

Tilsigtet anvendelse

- Dette produkt er beregnet til hjemmebrug. Det bør ikke bruges til andre formål.
- Apparatet må kun bruges til at tørre tøj, der er mærket i overensstemmelse hermed.
- Tør kun de artikler i tumbleren, der er angivet i denne vejledning.
- Dette produkt er ikke beregnet til brug af personer med reducerede fysiske, følelsesmæssige eller mentale evner, eller der har mangel på viden eller erfaring (herunder børn), med mindre de er under overvågning af en person, som vil være ansvarlig for deres sikkerhed, eller som vil vejlede dem i korrekt brug af produktet.

Børnesikkerhed

- Elektriske apparater er farlige for børn. Hold børn væk fra produktet, når det kører. Lad dem ikke pille ved produktet.
- Lad ikke børn sidde/kravle på eller gå ind i produktet.
- Husk at lukke indfyldningslågen, når rummet, hvor tørretumbleren står, forlades.
- Emballage er farlig for børn. Hold emballagen væk fra børns rækkevidde eller bortskaf den i henhold til affaldsdirektiverne.

Overholdelse af WEEE-direktivet og bortskaffelse af affald:



Dette produkt er i overensstemmelse med WEEE-direktiv (2012/19/EU). Dette produkt bærer et symbol for klassificering af bortskaffelse af elektrisk og elektronisk udstyr (WEEE).

Dette produkt er fremstillet af dele og materialer af høj kvalitet, der kan bruges igen, og som er egnede for genbrug. Smid ikke produktet med husholdningsaffald og andet affald ved slutningen af dets levetid. Bring det til et opsamlingssted for genbrug af elektroniske og elektriske apparater. Kontakt dine lokale myndigheder for at finde nærmeste opsamlingssted.

Overholdelse af RoHS-direktivet:

Det produkt, du har købt, er i overensstemmelse med EU RoHS-direktivet (2011/65/EU). Det indeholder ikke skadelige og forbudte materialer angivet i direktivet.

Emballageoplysninger

Produktets emballage er fremstillet af genbrugsmaterialer i overensstemmelse med vores nationale miljøbestemmelser. Smid ikke emballagen sammen med husholdningsaffald eller andet affald. Bring den til et opsamlingssted udpeget af de lokale myndigheder.

2 Installation

Henvend dig til den nærmeste autoriserede serviceagent angående installationen af produktet. For at produktet skal være klar til brug, skal man sørge for at elektriciteten og vandaftapningssystemet er formålstjenligt, inden der ringes efter den autoriserede servicetekniker. Er de ikke det, skal du ringe til en autoriseret blikkenslager til at få udført de nødvendige foranstaltninger.

i Forberedelse af produktets lokation samt installationerne for elektricitet og afløbsvand hører under kundens ansvar.

⚠ Installation og elektriske forbindelser for produktet skal udføres af den autoriserede servicetekniker. Producenten vil ikke blive holdt ansvarlig for evt. skader, der opstår fra operationer udført af uautoriserede personer.

⚠ Inden installation skal du se efter, om produktet har fejl. Hvis det har, bør du ikke få det installeret. Beskadigede produkter kan udgøre en risiko for din sikkerhed.

⚠ Vent 12 timer, inden du starter din tørretumbler.

Passende installationssted

- Installer produktet på en stabil og plan overflade.
- Tørretumbleren er tung. Flyt den ikke selv.
- Produktet skal betjenes et sted med god ventilation og støvfri omgivelser.
- Bloker ikke luftkanalerne foran og under produktet med materialer som f.eks. langluede tæpper og træklodser og skinner.
- Produktet må ikke installeres bag en dør med lås, en skydedør eller en dør med hængsel, som kan ramme produktet.
- Når produktet er installeret, bør det forblive på det samme sted, hvor dets tilslutninger er blevet udført. Når produktet installeres, skal man sørge for, at den bageste væg ikke rører noget (vandhane, stik osv.) Vær også opmærksom på at vælge et installationssted, som du ikke behøver at ændre senere.
- Placer produktet med mindst 1,5 cm's afstand fra kanterne til andre møbler.

⚠ Undlad at placere produktet oven på strømkablet.

Således fjernes transportsikkerhedsmaterialet

⚠ Fjern transportsikkerhedsmaterialet, før produktet tages i brug første gang.

1. Åbn indfyldningslågen.
2. Der er en nylontaske inde i tromlen, der indeholder et stykke skumplast. Hold det i den del, der er markeret med XX XX.
3. Træk nylonen mod dig selv og fjern transportsikkerhedsmaterialet.

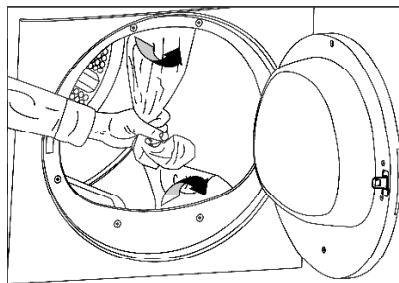

⚠ Sørg for, at ikke noget af transportsikkerhedsmaterialet bliver inde i tromlen.

Installation under et bord

- Dette produkt kan installeres under et bord, hvis bordets højde er tilstrækkelig.
- ⚠** Når der bruges tørretumbler under skabet, skal den aldrig betjenes uden installationsdelen under skabet.

Tørretumblers dybde	60 cm	54 cm
Lagernr. på underbænk installationsdel	2979700100	2973600100

- Efterlad mindst 3 cm's afstand rundt om produktets sider og bageste væg, når det installeres under et bord eller i et skab.

Montering over en vaskemaskine

- Der skal bruges en spændeanordning mellem de to maskiner, for tumbleren installeres oven på en vaskemaskine. Spændeanordningen (2977200100 hvid/2977200400 grå) skal installeres af en autoriseret servicetekniker.
- Den totale vægt for vaskemaskine og tørretumbleren - fyldt helt op - når de er placeret oven på hinanden, kommer op på ca. 180 kg. Placer produktet på et solidt gulv, der er tilstrækkelig bæreevne.

Tilslutning til afløb

I produkter, der er udstyret med en kondensatorenhed, samles vandet under tørrecyklussen i vandtanken. Du skal tømme det akkumulerede vand efter hver tørrecyklus.

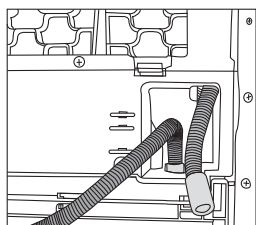
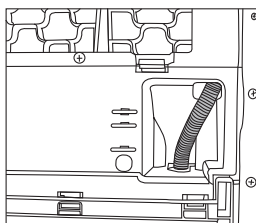

Du kan tømme det akkumulerede vand direkte ud gennem vandafløbsslangen, der er leveret med produktet, i stedet for jævnlig tømning af vandet, der er samlet i vandtanken.



Tilslutning af vandafløbsslangen

1. Træk slangen i produktet med håndkraft for at afbryde den fra hvor den er tilsluttet. Brug ikke noget værktøj til at tage slangen ud.
2. Tilslut en ende af drænslangen, der er fulgt separat med produktet, til tilslutningsstedet, hvorfra du fjernede produktets slange på et tidligere trin.
3. Slut den anden ende af afløbsslangen direkte til afløbsvandets afløb eller til vaskekummen.

 Slangen skal fastgøres i enhver type tilslutning. Huset vil blive oversvømmet, hvis slangen går løs under vandafledning.

 Slangen skal fastgøres i en højde af højst 80 cm.
 Sørg for at vandafløbsslangen ikke bliver trådt på eller er foldet mellem afløbskanalen og maskinen.

Justering af fødderne

For at produktet kører mere støjsvagt og vibrationsfrit, skal det stå i vater og balanceret på fødderne. Balancer maskinen ved at justere fødderne.

Drej fødderne til venstre eller højre, indtil maskinen står i vater og fast.

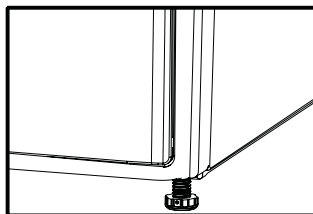

 Fjern aldrig de justerbare fødder fra hylstrene.

Elektrisk tilslutning

Slut produktet til en jordforbundet stikkontakt, der er beskyttet af en sikring med egnet kapacitet, der overholder værdierne angivet i tabellen "Tekniske specifikationer". Vores firma kan ikke holdes ansvarlig for nogen skader, der opstår, hvis produktet anvendes uden jordtilslutning i overensstemmelse med de lokale bestemmelser.

- Tilslutningen skal overholde de nationale regulativer.
- Strømkabelstikket skal være inden for let rækkevidde efter installation.
- Spændingen og den tilladte sikrings- eller afbryderbeskyttelse er specificeret i afsnittet om "Tekniske specifikationer". Hvis sikringerne eller afbryderen hos dig er under 10 ampere, bør du få en kvalificeret elektriker til at installere en sikring på 10 ampere.
- Den angivne spænding skal svare til din forsyningspænding.
- Undlad at foretage tilslutninger med forlængerledninger eller stikdåser.
- Hovedsikringen og hovedafbryderne skal have en kontaktafstand på mindst 3 mm.

 Et beskadiget kraftkabel skal udskiftes af en autoriseret servicetekniker.

 Hvis produktet er i stykker, må det ikke betjenes, medmindre det er repareret! Der er fare for elektrisk stød!

Første anvendelse

Inden produktet tages i anvendelse første gang, skal man sikre sig, at alle forberedelser er foretaget i overensstemmelse med instruktionerne i afsnittene "Vigtige Sikkerhedsinstruktioner" og "Installation".

Transport af produktet

1. Tag stikket ud af kontakten, inden produktet transporteres.
2. Fjern vandafløbet (hvis der er noget) og skorstensforbindelser.
3. Tøm vandet helt ud af produktet.

 Vi anbefaler, at produktet bæres i opretstående position. Hvis det ikke er muligt at bære maskinen opretstående, skal den bæres ved at vippe den mod højre set forfra. Når produktet er flyttet hen til den nye plads, bør du vente 12 timer med at starte det.

Advarsel omkring lyde

 Det normalt at høre metalliske lyde fra kompressoren under maskinens drift.

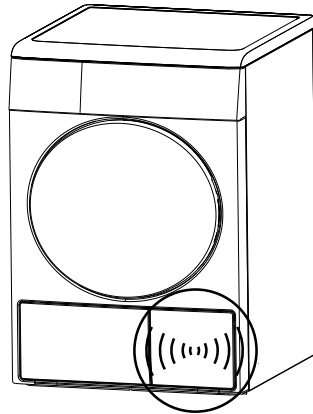

 Vandet indsamlet under driften bliver pumpet til vandtanken. Det er ganske normalt at høre pumpelyde under denne proces.

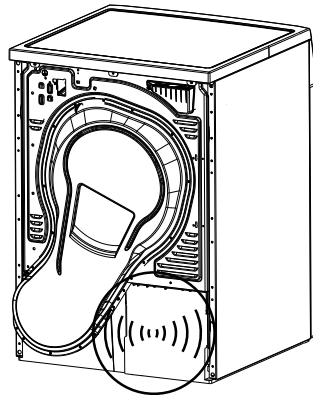

Tekniske specifikationer

DA

Højde (justerbar)	84,6 cm
Bredde	59,5 cm
Dybde	59,8 cm
Kapacitet (maks.)	7 kg
Nettovægt (brug af plastik-frontlåge)	51,5 kg
Nettovægt (brug af glas-frontlåge)	53,5 kg
Spænding	Se typemærkat
Nominal indgangseffekt	
Modelkode	

Typemærkat findes bag ved indlæsningslågen.

3 Forberedelser ved tørring

Ting, der kan gøres for at spare på energien

Følgende information vil hjælpe dig med at bruge produktet på en økologisk og energibesparende måde.

- Bøtjen produktet ved en kapacitet, der er passende for det program, du har valgt, og pas på ikke at overfylde.
- Centrifuger dit vasketøj ved den højeste mulige hastighed, når du vasker det. Dermed forkortes tørretiden, og energiforbruget reduceres.
- Tør samme type vasketøj sammen.
- Følg anvisningerne til programvalg i brugsvejledningen.
- Efterlad tilstrækkelig afstand ved den forreste og bageste side af tørretumbleren for en bedre luftcirkulation. Undlad at blokere ristene på produktets forside.
- Undlad at åbne maskinens indfyldningslåge under tørringen, med mindre det er nødvendigt. Hvis du er nødt til at åbne indfyldningslågen, skal du passe på ikke at have den åben i for lang tid.
- Undlad at tilføje nyt (vådt) vasketøj under tørringen.
- Papirstøv og fibre, der afgives fra vasketøjet til luften under tørrecyklussen, samles i fnug-filteret. Fnug-filteret skal altid rengøres før eller efter hver indfyldning.
- Rengør filterskuffen jævnlgt, enten når Symbolet for Filterskufferengøring kommer frem, eller efter hver 5. tørring.
- Udluft rummet, hvor tørretumbleren er placeret, godt under tørringen.
- Ved modeller med lampe skal lågen holdes lukket, hvis der trykkes på Tænd/Sluk knappen (hvis maskinen tilsluttet), når maskinen ikke er i brug.

Vasketøj, der er egnet til tørring i maskinen.

i Følg altid instruktionerne, der er givet på mærkaterne på beklædningsgenstandene. Tør kun det vasketøj, der har en mærkat, hvorpå der står, at det er egnet til tørring i en tørretumbler, og sørg for at vælge det passende program.

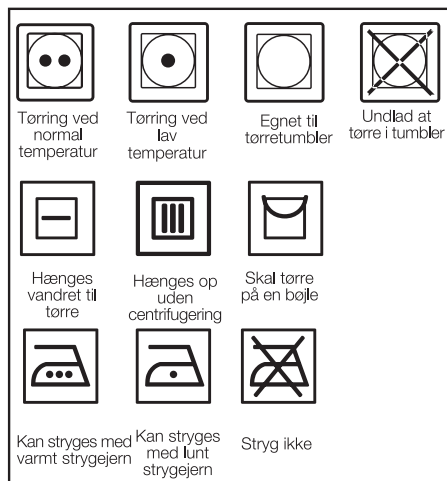

Vasketøj, der ikke er egnet til tørring i maskinen

- Vasketøj og genstande, der er angivet nedenfor, er ikke egnet til tørring i tørretumbler.
- Vasketøjsgenstande med metalpåsætninger, som f.eks. metalknapper, metalstivere eller bæltespænder.
- Beklædningsgenstande af uld eller silke, nylonstrømper, sarte broderede stoffer og soveposer.
- Beklædningsgenstande fremstillet af sarte og dyre stoffer.
- Tylgardiner.
- Genstande, der er fremstillet af hermetiske fibre, som f.eks. puder og dundyner.
- Meget vådt vasketøj.
- Uvasket snavset vasketøj.
- Vasketøj, der indeholder gummiskum eller gummi.
- Vasketøj, der er rengjort, vasket eller plettet med dieselloolie/brændstof, tørvask opløsninger, industrielle kemikalier eller andre brændbare eller eksplosive materialer, må ikke tørres i tørretumbleren.
- Genstande, der er blevet tilnavset med madlavningssolie, acetone, alkohol, dieselloolie, petroleum, pletfjernere, terpentiv, voks og voksfjernere, bør vaskes i varmt vand med en ekstra mængde vaskepulver, inden de tørres i tørretumbleren.

Klargøring af vasketøj til tørring

- Kontroller alle beklædningsgenstande inden indfyldning og sørg for, at der ikke er lightere, mønter, metalstykker, nåle osv. i lommerne eller på dem.
- Vasketøj kan blive sammenfiltret efter vask. Adskil vasketøjet, inden det kommer i tørretumbleren.
- Sorter vasketøj efter type og tykkelse. Tør samme type vasketøj sammen. For eksempel bliver tynde køkkenklude, viskestykker og duge tørre hurtigere end tykke badehåndklæder.

i Vasketøj skal centrifugeres ved den højeste centrifugeringshastighed, som maskinen tillader, på basis af stoftypen.

Korrekt indfyldningskapacitet

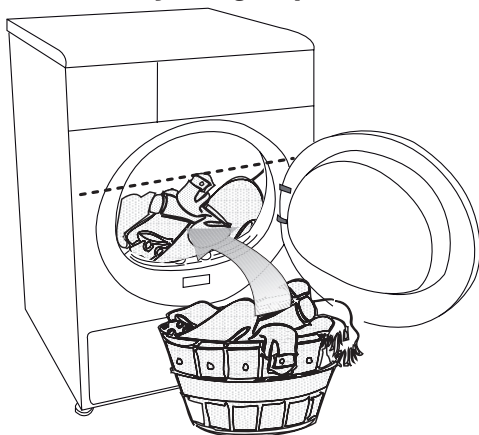

Følg instruktioner i "Programvalg og tabel over forbrug". Fyld ikke mere ind, end hvad der er anført af kapacitetsværdier i tabellen.

i Det anbefales ikke at fylde tørretumbleren op med en mængde vasketøj, der overstiger niveauet angivet på figuren. Tørreresultaterne vil blive dårligere, hvis maskinen er overfyldt. Desuden kan tørretumbler og vasketøj blive beskadiget.

Følgende vægtangivelser er givet som eksempler.

Hjemme artikler	Omtrentlige vægtangivelser (g)
Bomuldsdynebetræk (dobbelte)	1500
Bomuldsdynebetræk (enkelt)	1000
Lagner (dobbelte)	500
Lagner (enkelt)	350
Store bordduge	700
Små bordduge	250
Dækkeservietter	100
Badehåndklæder	700
Håndklæder	350
Beklædningsgenstande	Omtrentlige vægtangivelser (g)
Bluser	150
Bomuldsskjorter	300
Skjorter	200
Bomuldskjoler	500
Kjoler	350
Jeans	700
Lommetørklæder (10 stykker)	100
T-shirt	125

Indfyldning af vasketøj

1. Åbn indfyldningslågen.
 2. Placer vasketøjet i maskinen uden at presse sammen.
 3. Skub indfyldningslågen i.
- ⚠ Sørg for, at der ikke sidder nogen dele fast i lågen.

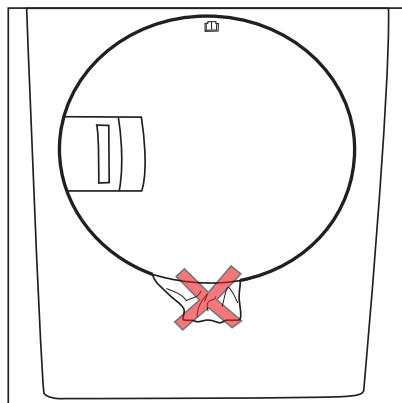
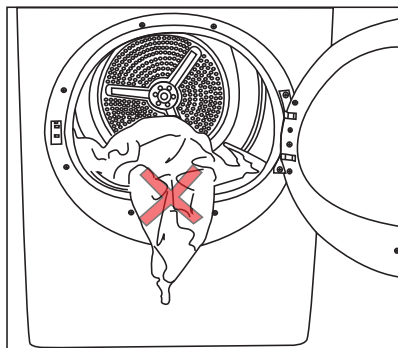

4 Valg af program og betjening af maskinen

Betjeningspanel

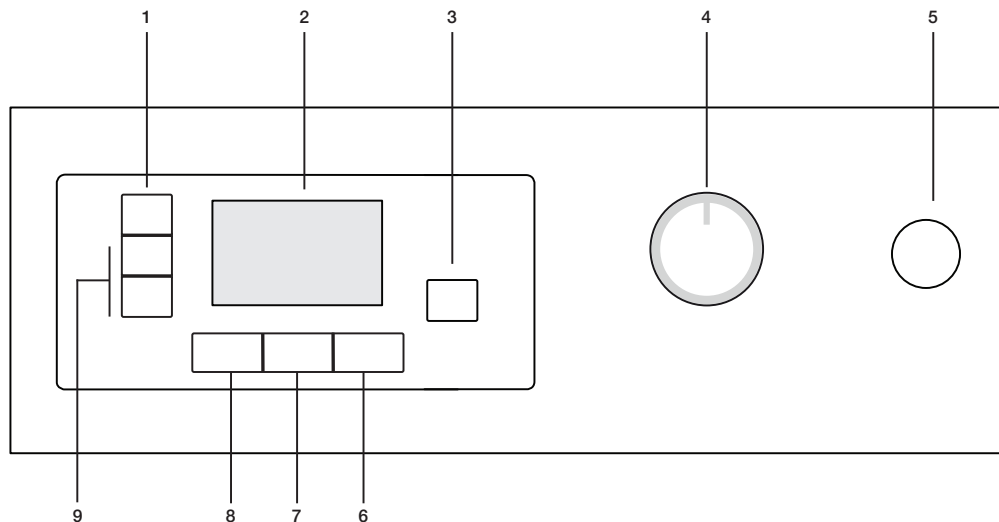

1. Vaskemaskine centrifugeringshastighed / knap til valg af timerprogram
2. Display
3. Start/pause/annuller knap
4. Programvælgerknap
5. Tænd/sluk knap
6. Knap for anti-krøl
7. Knap for tørhedsniveau
8. Knap til at annullere lydadvarslen
9. Tidsforskydningsknapper

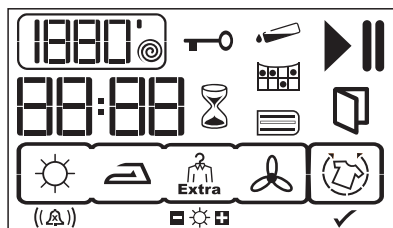

- 1800' ● Centrifugens hastighed/ Timer programmer
- ▶ Betjeningsymbol
- || Pausesymbol
- 🔑 Vandtanksymbol
- 🧼 Advarselssymbol for filterrensning
- 🧺 Advarselssymbol for filterskufferensning
- ⏱ Indikator ** for resterende tid
- 🔑 Advarselssymbol for børnelås
- ⏱ Tidsforskydningstilstand
- 🔒 Advarselssymbol for åben låge
- 🔄 Anti-krøl tilstand
- 🔊 ((Δ)) Lydadvarel niveau / Annuller Lydadvarel
- ☀️ Tøreniveau
- ☀️ ✓ Anti-krøl er aktiveret

* Centrifugens hastighed bruges til at vise den resterende tid mere præcist. Det påvirker ikke maskinens funktion.

** Tiden, der fremkommer på displayet, angiver den resterende tid, til programmet slutter, og ændrer sig alt efter vasketøjets fugtighedsniveau.

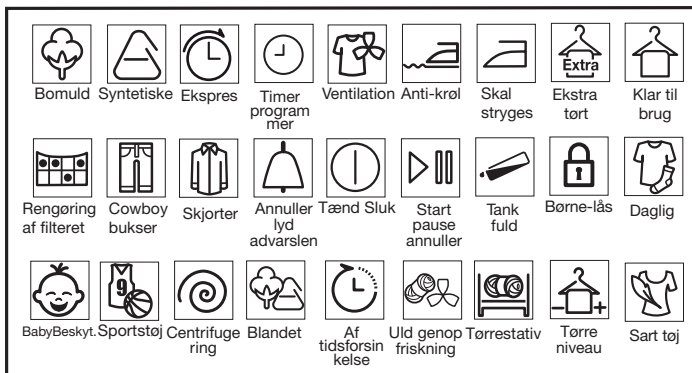

Forberedelse af maskinen

1. Tilslut maskinen.
 2. Placer vasketøjet i maskinen.
 3. Tryk på Tænd/Sluk knappen.
- i** Et tryk på "Tænd/sluk" knappen betyder ikke nødvendigvis, at programmet er startet. Tryk på Start/pause/annuller knappen for at starte programmet.

Programvalg

1. Bestem et passende program ud fra tabellen nedenfor, der også inkluderer tørhedsniveauer.
2. Vælg det ønskede program med programvælgerknappen.

Ekstra tørt	Kun bomuldsvasketøj tørres ved normal temperatur. Vasketøj, der er tykt og med mange lag, (håndklæder, linned, cowboybukser osv.) tørres, så de ikke kræver strygning, inden de kommer ind i skabet.
Klar til brug	Normalt vasketøj (bordduge, undertøj osv.) tørres, så det ikke kræver strygning, inden det kommer i garderobe.
Skal stryges	Normalt vasketøj (skjorter, kjoler osv.) tørres strygeklart.

- i** For yderligere programdetaljer, se "Tabel for Programvalg og Forbrug".

Hovedprogrammer

Afhængigt af typen af vasketøj er følgende hovedprogrammer til rådighed:

• Bomuld

Tør holdbart vasketøj på dette program. Tørrer ved normal temperatur. Det anbefales at bruge dette program til bomuldstøj (lagner, dynebetræk, undertøj, badekåber osv.).

• Syntetiske stoffer

Tør mindre holdbart vasketøj på dette program. Anbefalet til syntetiske stoffer.

Ekstra programmer

Til specielle tilfælde er følgende ekstra programmer tilgængelige i maskinen.

- i** Ekstra programmer kan variere i henhold til din vaskemaskines faciliteter.

• Ekspres

Du kan bruge dette program til at tørre dit bomuldstøj, der er blevet centrifugeret ved en høj hastighed i din vaskemaskine. Dette program tørrer 1 kg bomuldstøj (3 skjorter/3 t-shirts) på 45 minutter.

- i** For at opnå bedre resultater fra din tørretumbler, skal vasketøjet vaskes ved passende programmer og centrifugeres ved de anbefalede hastigheder i vaskemaskinen.

• Skjorter

Dette program tørrer skjorterne mere følsomt og krøller dem mindre, hvilket gør det nemmere at stryge dem.

- i** Der kan være en lille smule fugtighed tilbage i skjorterne ved programmets afslutning. Vi anbefaler ikke, at du lader skjorterne blive i tørretumbleren.

• Cowboybukser

Brug dette program til at tørre dine cowboybukser, der er blevet centrifugeret ved høj hastighed i vaskemaskinen.

• Blandet

Brug dette program til at tørre ikke-pigmenterende syntetisk og bomulds vasketøj sammen.

• Sportstøj

Brug dette program til at tørre syntetisk og bomulds vasketøj sammen med vasketøj fremstillet af blandet stof

• Uld genopfriskning

Du kan bruge dette program til at lufte og blødgøre dit uldvasketøj, der kan vaskes i vaskemaskinen. Brug ikke programmet til at tørre dit vasketøj fuldstændigt. Tag dit vasketøj ud og luft det med det samme, når programmet er færdigt.

• Daglig

Dette program bruges til at tørre bomuld og syntetiske stoffer dagligt og varer 80 minutter.

• BabyBeskyt.

Dette program bruges til babytøj der kan tørretumbles.

• Sært tøj

Du kan tørre dit meget sarte vasketøj, der egner sig til tørring i tørretumbler, eller vasketøjet, der tilrådes vask i hånden, ved en lavere temperatur.

i Det anbefales at bruge tøjpose for at undgå, at visse sarte typer vasketøj bliver krøllet eller ødelagt. Tag vasketøjet ud af tørretumbleren med det samme, og hæng det op, efter programmet er slut, for at forhindre det i at blive krøllet.

•Ventilation

Kun ventilation udføres i 10 minutter uden at blæse varm luft. Du kan lufte det tøj, der har været opbevaret i lukkede omgivelser i lang tid, og fjerne ubehagelige lugte, takket være dette program.

• Timer programmer



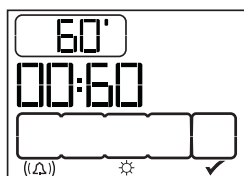

Du kan vælge et af tidsprogrammerne på 10 min., 20 min., 30 min., 40 min., 50 min., 60 min., 80 min., 100 min., 120 min., 140 min. og 160 min. for at opnå det ønskede tørringsniveau ved lave temperaturer.

i På dette program tørrer maskinen i den valgte tid, uanset tørhedsniveau.



Programvalg og forbrugstabel

DA

Programmer	Kapacitet (kg)	Spinshastighed i vaskemaskine (rpm)	Omtrentlig mængde af resterende fugtighed	Tørringstid (minutter)
Bomuld / Farvet				
 Ekstra tørt	7	1000	% 60	140
 Klar til brug	7	1000	% 60	127
 Skal stryges	7	1000	% 60	100
BabyBeskyt.	3	1000	% 60	70
Skjorter	1.5	1200	% 50	40
Cowboybukser	4	1200	% 50	100
Daglig	4	1200	% 50	80
Blandet	4	1000	% 60	95
Sportstøj	4	1000	% 60	90
Ekspres	1	1200	% 50	45
Sart tøj	2	600	% 40	50
Uld genopfriskning	1.5	600	% 50	8
Syntetiske stoffer				
 Klar til brug	3.5	800	% 40	50
 Skal stryges	3.5	800	% 40	40
Værdier for energiforbrug				
Programmer	Kapacitet (kg)	Spinshastighed i vaskemaskine (rpm)	Omtrentlig mængde af resterende fugtighed	Værdier for energiforbrug i kWh
Bomuldslinned Klar til brug*	7	1000	% 60	1.68
Bomuld der skal stryges	7	1000	% 60	1.31
Kunststof Klart til at tage på	3.5	800	% 40	0.66

* : Energimærknings standardprogram (EN 61121:2012)

Alle værdier, der står i tabellen, er fastsat i henhold til EN 61121:2012 Standarden. Disse værdier kan afvige fra tabellen i henhold til vasketøjstype, vasketøjets centrifugeringshastighed, omgivende betingelser og spændingsudsving.

Ekstra funktioner

Lyd advarsel

Tørretumbleren vil udsende en lyd, når programmet slutter. Hvis du ikke ønsker, at maskinen giver en lydadvarsel, så tryk gentagne gange på Lydstyrkeniveau knappen, indtil "x" fremkommer på displayet. Brug den samme knap til at justere lydstyrkeniveauet.

i Du kan vælge denne funktion, enten før eller efter programmet starter.



Annuller lydadvarseln



Lydadvarsel niveau 1



Lydadvarsel niveau 2

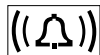

Lydadvarsel niveau 3

Tørings niveau

Bruges til at justere det påkrævede tøringsniveau.

Der udføres mere tørring sammenlignet med standardindstillingerne, når tegnet "+" vises, og der udføres mindre tørring, når tegnet "-" vises.

Programtiden kan skifte afhængigt af valget.

i Du kan kun vælge denne funktion, før programmet starter.



Anti-krøl

Du kan bruge anti-krøl funktionen til at forhindre vasketøjet i at krølle, hvis du ikke vil tage vasketøjet ud, efter programmet er slut. Dette program roterer vasketøjet i 240 sekunders intervaller i 2 timer for at forhindre krølning.

Anti-krøl aktiveres, men programmet kører stadig i den første figur nedenfor. Tøringscyklussen er fuldenet og anti-krøl trinnet er startet på det andet display billede.



i Tryk på anti-krøl knappen for at aktivere denne funktion.

Ændring af kontrasten

Juster displaykontrasten for at gøre symbolerne på displayet mere klare. Det kan især være nødvendigt at ændre displayets kontrastindstilling, når tørretumbleren er installeret over en vaskemaskine.

Tryk på knappen Centrifugehastighed/Timer Program,

og hold den nede i 3 sekunder.

Når kontrasten ændres, vil alle symboler på displayet blive vist i 3 sekunder for at angive, at processen er fuldenet.

i Udfør den samme procedure for at genindstille til den forrige kontrastindstilling.

Advarsels symboler

i Advarselssymboler kan variere i henhold til tørretumblermodel.

Renngøring af fugfilter

Når programmet er færdigt, fremkommer der et advarselssymbol for at påminde om, at filtret skal rengøres.

i Hvis filterrengøringssymbolet blinker kontinuerligt, så læs afsnittet "Fejlafhjælpning".

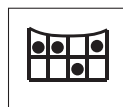

Vand tank

Når programmet er færdigt, fremkommer der et advarselssymbol for at påminde om, at vandtanken skal tømmes.

Hvis vandtanken bliver fuld, mens programmet kører, vil advarselssymbolet begynde at blinke og maskinen vil gå på pause. Tøm vandet i vandtanken og tryk på Start/Pause/Annuller knappen for at genoptage programmet. Advarselssymbolet går ud, og programmet genoptager funktionen.



Renngøring af filterskuffe

Advarselssymbolet blinker med visse intervaller for at påminde om, at filterskuffen skal rengøres.



Indfyldningslågen åben

Dette advarselssymbol fremkommer, når indfyldningslågen på tørretumbleren er åben.



Tidsforskydning

Tidsforskydningsfunktionen gør det mulig at forsinke opstarten af programmet op til 24 timer.

1. Åbn indfyldningslågen og læg vasketøj i.
2. Vælg tørreprogram, rotationshastighed og, ved behov, ekstra funktioner.
3. Tryk på tidsforskydningsknapperne + og - for at indstille den ønskede tidsforskydning. Tidsforskydningssymbolet vil blinke.
4. Tryk på start/pause/annuller knappen. Tidsforskydningen begynder at tælle ned. Tidsforskydningssymbolet lyser. Startsymbolet fremkommer. ":" i midten af den viste tidsforskydning vil begynde at blinke.

i Der kan fyldes mere vasketøj i eller tages ud i løbet af tidsforskydningsperioden. Ved slutningen af tidsforskydningsprocessen forsvinder tidsforskydningssymbolet tørreprocessen starter, og programvarigheden vises. Tiden på displayet er den samlede tid for normal tørring og tidsforskydning.

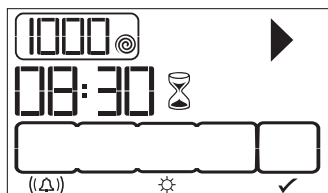

Tidsforskydning aktiveres ved at trykke på Start / Pause / Annuller knappen i ovenfor viste display billede.

Ændring af tidsforskydningen

Hvis du ønsker at ændre tiden i løbet af nedtællingen:

1. Start/pause/annuller knappen trykkes ind i 3 sekunder for at annullere programmet. Gentag tidsforskydningsproceduren den ønskede periode.
2. Indstil tidsforskydning med Tidsforskydnings + og - knapperne Tidsforskydningssymbolet vil blinke.
3. Tryk på start/pause/annuller knappen. Tidsforskydningen begynder at tælle ned. Tidsforskydningssymbolet lyser. Pausesympolet forsvinder. Startsymbolet fremkommer.
4. ":" i midten af den viste tidsforskydning vil begynde at blinke.

Annullering af tidsforskydning

Hvis du ønsker at annullere nedtællingen til tidsforskydning og starte programmet straks:

1. Start/pause/annuller knappen trykkes ind i 3 sekunder for at annullere programmet.
2. Tryk på Start/pause/annuller knappen for at starte

det program, du tidligere har valgt.

Start af programmet

Tryk på Start/pause/annuller knappen for at starte programmet.

Start/pause-symbolet vil lyse for at angive, at programmet er startet, og ikonet ":" mellem den tilbageværende tid vil blive ved med at blinke.

Programforløb

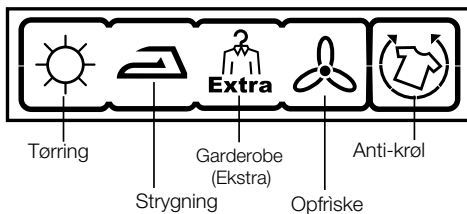

Forløb af et kørende program er angivet på displayet ved hjælp af en samling af symboler.

Ved starten af hvert programtrin vil det relevante symbol fra rækken af symboler lyse og således ved slutningen af programmet, vil alle symboler være oplyst. Symbolet længst til højre på displayet angiver, hvilket trin der udføres.

Tørring

Tørringssymbolet lyser op i alle programmer undtagen ventilation.

Skal stryges

Begynder at lyse, når tørhedsniveauet når trinnet Strygetørt.

Klar til brug

Begynder at lyse, når tørhedsniveauet når trinnet Skabstørt.

Ekstra tørt

Begynder at lyse, når tørhedsniveauet når trinnet Ekstra Skabstørt.

Ventilation

Ventilationssymbolet oplyser, når programmet er færdigt.

i Antikrøl-ikonet vil lyse i slutningen af programmet, hvis antikrøl-funktionen er aktiveret.

Børne-lås

Maskinen er udstyret med en Børnelås, der forhindrer indblanding i det kørende program ved tryk på en hvilken som helst knap. Alle knapperne undtagen Tænd/sluk knappen på betjeningspanelet er deaktiveret, når børnelåsen er aktiv.

Børnelåsen aktiveres ved at trykke på "Alarmsignal" og "Anti-krøl" -knapperne samtidigt i 3 sekunder.

Børnelåsen skal deaktiveres for at kunne starte et nyt

program, efter det akutte program er slut, eller for at afbryde det aktuelle program. Tryk på de samme knapper 3 sekunder igen for at deaktivere børnelåsen.

i Låsesymbolet vil blive vist på displayet, når børnelåsen er aktiveret.

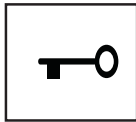

i Børnesikringslåsen deaktiveres, når maskinen slukkes og tændes på Tænd/Sluk knappen.

Når børnelåsen er aktiveret:

- De viste ikoner ændres ikke, selv om programvælgerknappens position ændres, mens maskinen kører eller er sat på pause.
- Hvis børnelåsen deaktiveres ved at skifte programvælgerknappens position, mens maskinen kører, vil maskinen stoppe og ny programinformation vil blive vist på displayet.

Ændring af programmet, efter det er begyndt

Når maskinen er startet, kan du ændre det valgte program og tørre vasketøjet på et andet program.

1. Hvis du vil vælge Ekstra Tørringsprogram i stedet for Strygetørt programmet, så tryk på og hold Start/Pause/Annuller knappen nede i 3 sekunder for at annullere programmet.
2. Vælg Ekstra Tørt programmet ved at dreje programvælgerknappen.
3. Tryk på Start/pause/annuller knappen for at starte programmet.

i Du kan også vælge et nyt program ved at dreje programvælgerknappen, mens maskinen kører. I det tilfælde afbrydes det aktuelle program og den nye programinformation kommer frem på displayet.

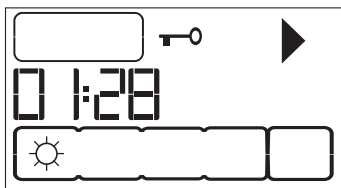

Således tilføjes/fjernes vasketøj i pause-tilstand

For at tilføje eller tage vasketøj ud, efter tørreprogrammet er startet:

1. Tryk på Start/pause/annuller knappen for at sætte

maskinen over på Pause. Tørringen vil stoppe.

2. I pausetilstand åbnes lågen, vasketøj lægges i eller tages ud, og indfyldningslågen lukkes.
3. Tryk på Start/pause/annuller knappen for at starte programmet.

i Vasketøj, der tilføjes, efter tørreprocessen er startet, kan forårsage, at det allerede tørrede tøj i maskinen blander sig med vådt tøj, og resultatet vil være vådt vasketøj, når tørreprocessen er færdig.

i Du kan gentage processen med at tilføje eller fjerne vasketøj så mange gange, du ønsker, i løbet af tørring. Men denne proces vil forøge programtiden og energiforbruget, da tørreprocessen vil blive afbrudt gentagne gange. Derfor anbefales det at tilføje vasketøj, inden tørreprogrammet startes.

i Hvis du vælger et nyt program ved at dreje programvælgerknappen, mens maskinen er i Pause, vil det annullere det aktuelle program og der vil blive vist ny programinformation på displayet.

⚠ Undlad at berøre tromlens indvendige overflade, når der tilføjes eller tages vasketøj ud, mens der kører et program. Tromlens overflader er varme.

Annullering af programmet

Hvis du ønsker at stoppe tørringen og annullere programmet af en eller anden grund, efter maskinen er begyndt at køre, så tryk på og hold Start/Pause/Annuller knappen nede i 3 sekunder. Fnugfilter og Vandtank-advarselssymboler lyser og Slut-mærket vises på skærmen ved slutningen af periden som en påmindelse.

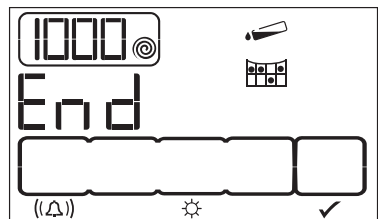

⚠ Da maskinen indvendigt vil være meget varm, når du annullerer et program, mens maskinen kører, skal ventilationsprogrammet aktiveres for at køle den ned.

i Maskinen vil stoppe, hvis du drejer Programvælgerknappen, mens den kører. I det tilfælde afbrydes det aktuelle program og den nye programinformation kommer frem på displayet.

Programslut

Advarselssymbolerne for fnugfilterrensning og Vandtank lyser op i programopfølgningsindikatoren og "Slut"-mærket fremkommer på displayet, når programmet slutter. Indfyldningslågen kan åbnes, og maskinen bliver klar til en ny vaskeproces.

Tryk på Tænd/Sluk knappen for at slukke maskinen.

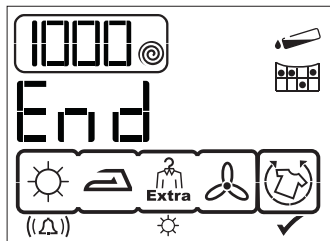

- i** If Anti-creasing function is activated and the laundry is not taken from the machine at the end of the programme, 2-hours Anti-krøl programmet er aktiveret.
- i** Rengør fnugfilteret efter hver tørreproces. (Se "Fnugfilter / Indfyldningslågens inderste overflade").
- i** Tøm vandtanken efter hver tørringsproces. (Se "Tømning af vandtanken")

5 Vedligeholdelse og rengøring

Produktets levetid udvidet og ofte sete problemer aftager, hvis maskinen rengøres ved jævnlige intervaller.

 Dette produkt skal være taget ud af stikket under vedligeholdelses- og rengøringsarbejder (betjeningspanel, krop osv.).

Fnugfilter / Indfyldningslågens inderste overflade

Papirstøv og fibre, der afgives fra vasketøjet til luften under tørrecyklussen, samles i fnug-filteret.

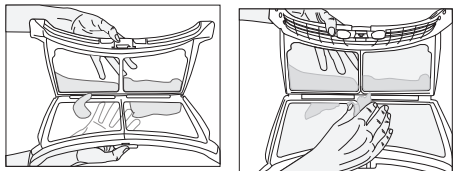
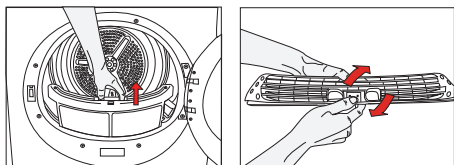

 *Sådanne fibre og papirstøv dannes generelt ved slid og vask.

 Rengør altid fnugfilteret og indfyldningslågens inderste overflader efter hver tørringsproces.

 Du kan rengøre fnugfilteret med en støvsuger.

For rengøring af filteret:

1. Åbn indfyldningslågen.
2. Tag fnugfilteret ud ved at trække det op og åbne fnugfilteret.
3. Rengør papirstøv, fibre og bomuldstrævler med hånden eller med en blød klud.
4. Luk filteret og sæt det tilbage på plads.

 Der kan opbygges et lag på fnugfilterets porer, som kan forårsage tilstopning af fnugfilteret, efter maskinen har været brugt nogen tid. Vask fnugfilteret med varmt vand for at fjerne laget, der samler sig på fnugfilterets overflade. Tør fnugfilteret helt, inden det sættes tilbage på plads

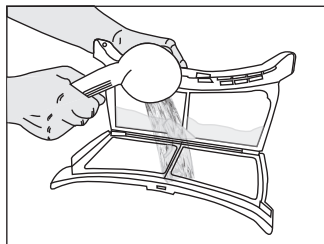

 Rengør hele den inderste overflade af indfyldningslågen og indfyldningslågens pakning.

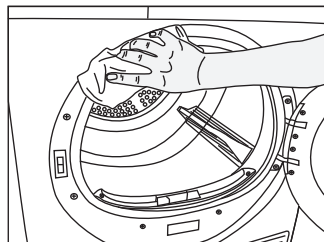
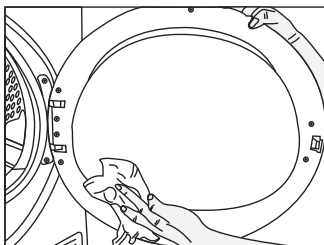

Rengøring af sensorerne

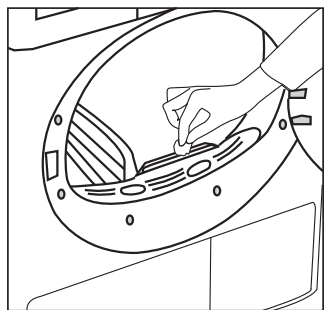

Der er fugtsensorer i maskinen, der føler, om vasketøjet er tørt eller ej.

For rengøring af sensorerne:

1. Åbn tørretumblerens indfyldningslåge.
2. Lad maskinen køle ned, hvis den stadig er varm som følge af en tørringsproces.
3. Aftør sensorens metaloverflader med en blød klud, fugtet med eddike, og tør dem.



Rengør metalsensorerne 4 gange om året.
Undlad at bruge metalredskaber, når sensorernes metaloverflader rengøres.



Brug aldrig opløsningsmidler, rensmidler eller lignende substanser ved rengøring, da disse materialer kan forårsage ild og eksplosion!

Tømning af vandtanken

Vasketøjets fugtighed fjernes og kondenserer under tørreprocessen, og vandet der opstår, akkumuleres i vandtanken. Tøm vandtanken efter hver tørringsproces.



Kondensvand er ikke drikkevand!



Tag aldrig vandtanken ud, når programmet kører!

Hvis du glemmer at tømme vandtanken, vil maskinen stoppe under den følgende tørrecyklus, når vandtanken er fuld, og advarselsslyset for Vandtank vil lyse. Hvis det er tilfældet, trykkes der på Start/pause/annuller knappen ind for at genoptage tørrecyklussen, efter vandtanken er tømt.

For at tømme vandtanken:

1. Træk skuffen ud og fjern forsigtigt vandtanken

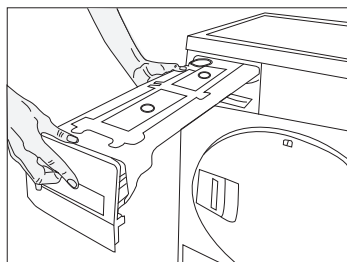

2. Tøm vandet ud af tanken.

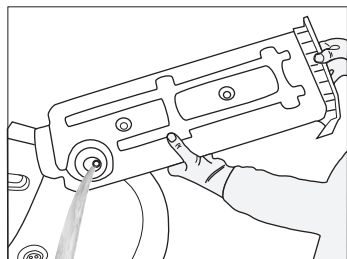

3. Hvis der er opsamlet frug i vandtankens tragt, skal den renses under rindende vand.
4. Sæt vandtanken på plads.

Rengøring af filterskuffen

Papirstøv og fibre, der ikke er blevet fanget af dækfilteret, blokeres i filterskuffen bag ved sparkepladen. Advarselsslyset for filterskufferengøring vil højst lyse op ved hver 5. tørrecyklus som en påmindelse.

Der er et to-niveau filter i skuffen. Det første filter er filterskuffesvampen og det andet niveau er filterstoffet.

For rengøring af filterskuffen:

1. Tryk på sparkepladeknappen for at åbne sparkepladen.

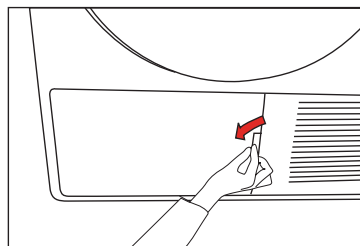

2. Tag filterskuffen dæksel ud ved at dreje det i pilens retning.

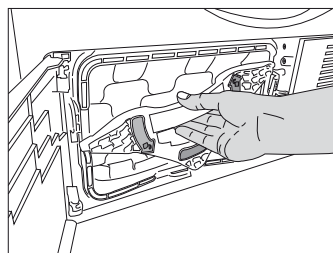

3. Træk filterskuffen ud.

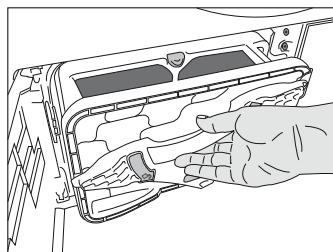

4. Åbn filterskuffen ved at trykke på den røde knap.

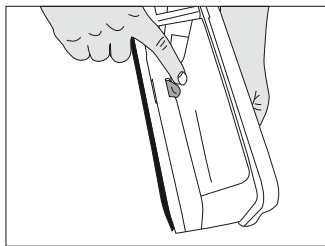

5. Tag filterskuffe svampen ud.

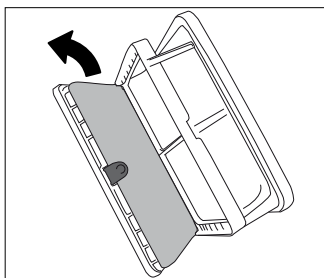

6. Rengør papirstøv, fibre og bomuldstrævler på filteret med hånden eller med en blød klud.

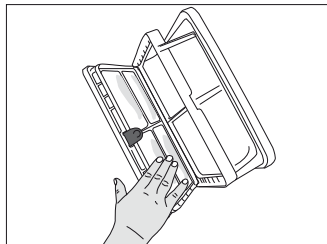

- i** Når du bemærker et lag, der kan føre til tilstopning af filter, fjern laget ved at vaske filteret med varmt vand. Lad filteret tørre godt inden det sættes tilbage i filterskuffen.

7. Vask filterskuffens svamp i hånden for at fjerne hår og fnug. Klem svampen med hånden for at fjerne overskydende vand.

- i** Det er ikke nødvendigt at rengøre svampen, hvis akkumuleringen af papirstøv og fibre ikke er betydelig.

8. Sæt svampen tilbage på plads.

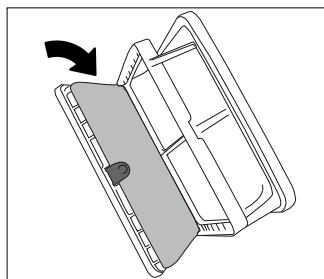

9. Luk filterenskuffen for at låse den røde knap.

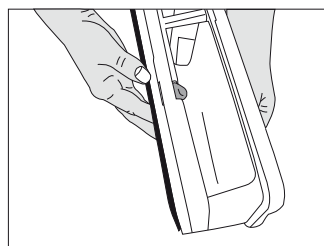

10. Sæt filterskuffen tilbage på plads, drej filterskuffens dæksel med uret, idet man forvisser sig om, at den er sikkert lukket.

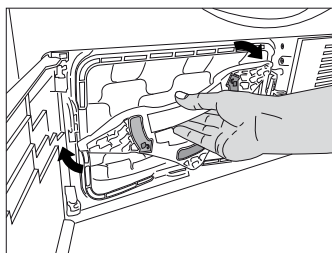

11. Luk sparkepladedækslet.

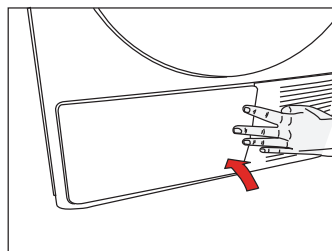

- i** Tørring uden filterskuffesvampen er på plads, vil ødelægge maskinen!!
- i** Et snavset fnullerfilter og filterskuffe vil forårsage længere tørringsperioder og højere energiforbrug.
- i** Der kan opbygges et lag på fnugfilterets porer, som kan forårsage tilstopning af fnugfilteret, efter maskinen har været brugt nogen tid. Vask fnugfilteret med varmt vand for at fjerne laget, der samler sig på fnugfilterets overflade. Tør fnugfilteret helt, inden det bruges.

Rengøring af fordampere

Rengør med en støvsuger det fnuller, der er samlet på fordampere lameller, der er placeret bag ved filterskuffen.

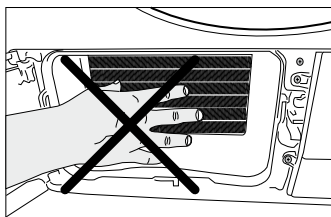

- i** Du kan også rengøre med hænderne, med det forudsætter beskyttelseshandsker. Forsøg ikke at rengøre den med bare hænder.

6 Fejlfinding

Tørreprocessen tager for lang tid.

- Fnulterfilterets porer er blokeret. >>> *Vask fnugfilteret med varmt vand.*
- Filterskuffen er tilstoppet. >>> *Rengør svampen og filterstoffet i filterskuffen.*
- Ventilationsgitrene forrest på maskinen er blokeret. >>> *Fjern evt. genstande, der blokerer ventilationen foran ventilationsgitrene.*
- Ventilationen er ikke tilstrækkelig, da rummet, hvor maskinen er installeret, er meget lille. >>> *Åbn lågen og vinduet i rummet for at undgå at rumtemperaturen stiger for meget.*
- Der har ophobet sig kalkrester på fugtighedssensoren. >>> *Rengør fugtighedssensoren.*
- Der er fyldt for meget vasketøj i. >>> *Overfyld ikke tørretumbleren.*
- Vasketøjet centrifugeres ikke nok. >>> *Centrifuger vasketøjet ved en højere hastighed i vaskemaskinen.*

Der er vådt vasketøj efter en tørreproces.

- i** Efter tørring føles det varme tøj mere fugtigt, end dets faktiske fugtighedsniveau.
- Det valgte program passede sandsynligvis ikke til vasketøjstypen. >>> *Undersøg vaskeanvisninger på tøjet og vælg et program, der passer til tøjtypen eller tilvælg timer-programmer.*
 - Fnulterfilterets porer er blokeret. >>> *Vask fnugfilteret med varmt vand.*
 - Filterskuffen er tilstoppet. >>> *Rengør svampen og filterstoffet i filterskuffen.*
 - Der er fyldt for meget vasketøj i. >>> *Overfyld ikke tørretumbleren.*
 - Vasketøjet centrifugeres ikke nok. >>> *Centrifuger vasketøjet ved en højere hastighed i vaskemaskinen.*

Maskinen tænder ikke, eller programmet starter ikke. Tørretumbleren starter ikke, når den indstilles.

- Den er ikke sat i stikkontakten. >>> *Sørg for, at maskinens stik er sat i kontakten..*
- Indfyldningslågen står på klem. >>> *Sørg for, at maskinens låge er lukket sikkert.*
- Der er ikke valgt noget program, eller Start/Pause/Annuller knappen er ikke trykket ind. >>> *Sørg for at programmet er valgt, og at maskinen ikke er i Pause.*
- Børnelåsen er aktiveret. >>> *Deaktiver børnesikringslåsen.*

Programmet er blevet afbrudt uden årsag.

- Indfyldningslågen står på klem. >>> *Sørg for, at maskinens låge er lukket sikkert.*
- Der har været en strømfejl. >>> *Tryk på Start/pause/annuller knappen for at starte programmet.*
- Vandtanken er fuld. >>> *Tøm vandtanken*

Vasketøjet er krympet, blevet filtret eller forringet.

- Der har ikke været brugt et program passende til vasketøjstypen. >>> *Kontroller beklædningsgenstandenes mærkat og vælg et program, der passer til den stoftype.*

Tromlens lys tændes ikke. (For modeller udstyret med en lampe)

- Tørretumbleren er ikke tændt med Tænd/Sluk knappen. >>> *Sørg for, at tumbleren er tændt.*
- Lampen er defekt. >>> *Ring til en autoriseret servicetekniker for at få lampen udskiftet.*

Slut/Anti-krøl symbolet er tændt.

- Anti-krøl programmet er aktiveret for at forhindre, at vasketøj, der er forblevet i maskinen, krøller. >>> *Sluk for tørretumbleren og tag vasketøjet ud.*

Slutsymbolet er tændt.

- Programmet er slut. Sluk for tørretumbleren og tag vasketøjet ud.

Symbolet for Filterrengøring er tændt.

- Fnugfilteret er ikke rengjort. >>> *Rengør fnugfilteret.*

<p>Symbolet for rengøring af fnugfilter er tændt.</p> <ul style="list-style-type: none"> • Filterhuset er tilstoppet med fnuller. >>> <i>Rengør filterhuset.</i> • Der har opbygget sig et lag på fnugfilteret, så måske forårsager tilstopning. >>> <i>Vask fnugfilteret med varmt vand.</i> • Filterskuffen er tilstoppet. >>> <i>Rengør svampen og filterstoffet i filterskuffen.</i>
<p>Der lækker vand fra indfyldningslågen.</p> <ul style="list-style-type: none"> • Der er akkumuleret papirstøv på indfyldningslågens inderste overflade og på indfyldningslågens paknings overflader. >>> <i>Rengør indfyldningslågens inderste overflader og indfyldningslågens paknings overflade.</i>
<p>Indfyldningslågen åbner spontant.</p> <ul style="list-style-type: none"> • Indfyldningslågen står på klem. >>> <i>Skub indfyldningslågen i, indtil du hører en låselyd.</i>
<p>Vandtank advarselssymbolet er tændt.</p> <ul style="list-style-type: none"> • Vandtanken er fuld. >>> <i>Tøm vandtanken</i> • Vandafnapningsslangen er bøjet. >>> <i>Hvis produktet er tilsluttet direkte til et spildevandsdræn, kontrolleres vandafnapningsslangen.</i>
<p>Advarselssymbol for filterskufferengøring blinker.</p> <ul style="list-style-type: none"> • Filterskuffen er ikke rengjort. >>> <i>Rengør svampen og filterstoffet i filterskuffen.</i>

 Hvis du ikke kan eliminere problemet, selvom du følger instruktionerne i dette afsnit, så henvend dig til din forhandler eller en Autoriseret servicetekniker. Forsøg aldrig at reparere et ikke-funktionsdygtigt produkt selv.

Garanti

Der ydes 2 års reklamationsret på fabrikations- og materialefejl på Deres nye produkt, gældende fra den dokumenterede købsdato. Garantien omfatter materialer, arbejdsløn og kørsel. Ved henvendelse om service bør De oplyse produktets navn og serienummer. Disse oplysninger findes på typeskiltet. Skriv evt. oplysningerne ned her i brugsanvisningen, så De har dem ved hånden. Det gør det lettere for servicemontøren at finde de rigtige reservedele

Garantien dækker ikke:

Fejl og skader, som ikke skyldes fabrikations- og materialefejl
Hvis der er brugt uoriginale reservedele
Hvis anvisningerne i brugsanvisningen ikke er fulgt
Hvis ikke installationen er sket som anvist
Hvis ikke-faglærte har installeret eller repareret produktet

Transportskader

En transportskade, der konstateres ved forhandlerens levering hos kunden, er udelukkende en sag mellem kunden og forhandleren. I tilfælde, hvor kunden selv har stået for transporten af produktet, påtager leverandøren sig ingen forpligtelse i forbindelse med evt. transportskade. Evt. transportskader skal anmeldes omgående og senest 24 timer efter, at varen er leveret. I modsat fald vil kundens krav blive afvist.

Service

For rekvirering af service og reservedele i Danmark, ring venligst på nedenstående nummer, og du vil blive omdirigeret til den serviceinstans nærmest dig.

Ring på 70 25 23 03

Vennligst les denne brukerhåndboken først!

Kjære kunde,

Vi håper at du får de beste resultatene ved bruk av produktet, som er produsert ved fremragende anlegg og som har gjennomgått en streng kvalitetskontrollprosedyre.

Les derfor nøye gjennom hele brukerhåndboken før bruk av produktet, og behold den som referanse for fremtidig bruk. I tilfelle produktet overføres til noen andre, skal håndboken medfølge.

Brukerhåndboken vil hjelpe deg til å bruke produktet på en hurtig og sikker måte.

- Vennligst les brukerhåndboken før du installerer og bruker produktet.
- Følg alltid sikkerhetsinstruksjonene.
- Oppbevar denne brukerhåndboken lett tilgjengelig for fremtidig bruk.
- Les også andre dokumenter som medfølger produktet.

Vennligst merk at denne brukerhåndboken også gjelder for flere andre modeller. Forskjeller mellom modellene vil identifisere i veiledningen.

Symbolforklaringer

I denne bruksanvisningen brukes følgende symboler:



Les anvisningene.



Viktig informasjon eller nyttige tips om bruk.



Advarsel for farlige situasjoner med hensyn til liv og eiendom.



Advarsel om elektrisk støt.



Advarsel om brannfare.



Advarsel om varme overflater.

1 Viktige sikkerhetsanvisninger

Dette avsnittet inneholder sikkerhetsanvisninger som vil hjelpe til å beskytte mot farer for personskader eller materielle skader. Hvis disse anvisningene ikke følges, vil garantien ugyldiggjøres.

Generell sikkerhet

- Plasser aldri produktet på et teppegulv, da mangel på luftstrømning under maskinen vil føre til at elektriske deler overopphetes. Dette kan forårsake problemer med produktet.
- Ikke bruk produktet hvis strømledningen eller støpselet er ødelagt. Ring den autoriserte serviceagenten.
- Ikke gjør noen endringer på pluggen som medfølger produktet. Hvis den ikke er kompatibel med kontakten, få en kvalifisert elektriker til å skifte stikkkontakten med en som passer.
- Berør aldri støpselet med våte hender! Kople aldri fra ved å trekke i ledningen, trekk alltid ved å ta tak i støpselet.
- Tilkople produktet til et jordet uttak, beskyttet av en sikring med riktig kapasitet, slik som oppgitt i tabellen over tekniske spesifikasjoner.
- Strømkabel for dette produktet er utstyrt med en leder og en jordingsplugg som gjør det mulig med jording av produktet. Pluggen må installeres settes inn i et uttak som er installert og jordet i overensstemmelse med lokale regler og forskrifter. Jordinstallasjon reduserer faren for elektrisk støt ved å åpne en bane med lav resistens for strømflyt ved feilfunksjon eller svikt. Det er viktig at jordingsinstallasjonen utføres av en kvalifisert elektriker. Hvis du har noen mistanke om jordinstallasjonen, få den undersøkt av en kvalifisert elektriker eller en autorisert servicerepresentant. Selskapet vil ikke være ansvarlig for noen skader som oppstår hvis produktet brukes uten en jordingsinstallasjon i overensstemmelse med de lokale forskriftene.
- Produktet skal ikke plugges inn under installasjon, vedlikehold, rengjøring og reparasjon.
- Installasjon og reparasjon må alltid utføres av den autoriserte serviceagenten. Produsenten skal ikke holdes ansvarlig for skader som oppstår fra prosedyrer som utføres av uautoriserte personer.
- Ikke bruk elektriske innretninger i produktet.
- Ikke koble til luftutgangen på produktet til pipens

hull som brukes til utslippsrøyk fra innretninger som bruker gass eller annen type drivstoff.

- Du må sørge for tilstrekkelig ventilasjon for å unngå at gasser kommer ut av innretninger som brukes med andre typer drivstoff, inkludert åpne flammer som samler seg i rommet på grunn av tilbakevirkningseffekt.
- Sørg for at åpningene for luftinntak er frie for hindringer.
- Tøy som er rengjort eller vasket med bensin/ drivstoffolje, renseløsemidler eller andre brennbare eller eksplosive materialer, samt tøy som er kontaminert eller flekket med slike materialer, skal ikke tørkes i produktet, siden de kan avgis antennelig eller eksplosiv damp.
- Ikke tørk tøy som er rengjort med industrielle kjemikalier i tørketrommelen.
- Undertøy som inneholder metallforsterkninger skal ikke plasseres i en tørketrommel. Det kan føre til skade på tørketrommelen hvis metallforsterkninger løsner under tørking.
- Gjør aldri forsøk på å reparere apparatet selv. Ikke utfør reparasjoner eller utskiftninger på produktet selv om du kjenner eller har evne til å utføre de nødvendige prosedyrene, med mindre dette er tydelig foreslått i bruksanvisningen eller den utgitte servicehåndboken. Dette kan sette ditt eget og andres liv i fare.
- For feil som du ikke kan fikse ved å bruke prosedyrer fra sikkerhetsanvisningene, slå av og trekk ut støpselet til produktet og ring den autoriserte serviceagenten.
- Ikke stikk hånden inn i maskinen når trommelen beveger seg.
- Ikke bruk skjøteledninger, flerstikkontakter eller adaptere for å koble tørketrommelen til strømforsyningen for å redusere faren for brann og elektrisk støt.
- Vask aldri produktet ved å spre eller helle vann på det! Det er fare for elektrisk sjokk!



Det endelige trinnet i tørkesyklusen, nemlig nedkjølingssyklusen, oppstår uten å bruke varme for å sikre at gjenstandene bringes til en temperatur som sikrer at de ikke vil skades. Hvis du åpner lastedøren før nedkjølingstrinnet er ferdig, vil det komme ut varm damp.



Stopp aldri tørketrommelen før programmet er

ferdig. Hvis du må gjøre dette, ta hurtig ut alt tøyet og legg dem på et passende sted for å slippe ut varmen.

- Rengjør alltid lofilteret før eller etter hver omgang. Bruk aldri tørketrommelen uten lofilteret installert.
- Rengjør på innsiden og i utslippskanalen til produktet regelmessig. Ikke la fibre, støv og smuss samle seg opp rundt utslippet og de tilgrensende områdene.
- Strømledningens støpsel skal være lett tilgjengelig etter installasjon.
- Ikke legg uvaskede plagg i tørketrommelen.
- Gjenstander som er tilsusset med kokeolje, aceton, alkohol, bensin, kerosen, flekkfjerner, terpentin, parafin og parafinbjørner skal vaskes i varmt vann med ekstra såpemiddel før de tørkes i tørketrommelen.
- Plagg eller puter som er polstret med skummummi (lateksskum), dusjhetter, vannfaste tekstiler, gummibeskyttede materialer og puter med skummimpolstring skal ikke tørkes i tørketrommelen.
- Ikke bruk tøyknere eller produkter for å eliminere statisk elektrisitet, med mindre dette anbefales av produsenten av det relevante produktet.
- Bruk tøyknere, antistatiske produkter osv. i overensstemmelse med anvisningene fra produsentene.
- Ikke installer produktet bak en dør med en lås, skyvedør eller hengslet dør som kan treffe produktet.
- Ikke installer eller la tørketrommelen stå på plasser der den vil utsettes for utendørsforhold.
- Produktet kan brukes ved temperaturer mellom +5 °C og +35 °C. Hvis driftsforholdene faller utenfor dette området, vil bruken av produktet påvirkes negativt og det kan bli skadet.
- Ikke tukle med kontrollinnretningene.
- Kople fra maskinen når den ikke er i bruk.
- Fjern lastedøren på tørkedelen før du tar produktet ut av bruk eller skroter det.
- Kontroller alt tøy før det legges i inn og sørg for at det ikke finnes lightere, mynter, metallgjenstander, nåler osv. i lommene eller på noen del av dem.
- Se til at kjæledyr ikke går inn i produktet. Kontroller trommelen på produktet før du bruker det.
- Se til at det brukes originale reservedeler og tilbehør under vedlikeholdsarbeid.
- Ikke len deg mot lastedøren når den er åpen.

Produktet kan velte.

- Når maskinen ikke er i bruk eller etter at vasken er tatt ut etter tørkesyklusen er ferdig, slå av maskinen ved bruk av på/av-knappen. I tilfeller der på/av-knappen er på (mens maskinen er aktiv), hold lastedøren lukket.

Beregnet bruk

- Dette produktet er designet for hjemmebruk. Det skal ikke brukes til andre formål.
- Apparatet kan kun brukes til tørking av tekstiler som er merket for dette.
- Tørk kun de artiklene som er nevnt i denne håndboken i produktet.
- Dette produktet er ikke beregnet til bruk av personer med fysiske, sensoriske eller mentale forstyrrelser eller personer som ikke er opplært eller ikke har erfaring (inkludert barn), med mindre det holdes under oppsyn av personer som er ansvarlige for deres sikkerhet eller som vil instruere dem tilstrekkelig i bruk av produktet.

Sikkerhet for barn

- Elektriske produkter er farlige for barn. Hold barn på avstand fra produktet når den er i bruk. Ikke la barn tukle med produktet.
- Ikke la barn sitte/klatre på eller gå inn i produktet.
- Ikke glem å lukke lastedøren når du forlater rommet der produktet er plassert.
- Innpakkingsmaterialer er farlige for barn. Hold pakkematerialer utilgjengelig for barn eller kast dem ved sortering ved å følge søppelforskrifter.

Samsvar med WEEE-direktivet og

Deponering av avfallsproduktet:

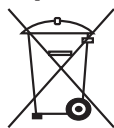

Dette produktet er i samsvar med EU-direktivet som omhandler elektronisk og elektrisk utstyr (2012/19/EU). Dette produktet har et klassifiseringsymbol for sortering av avfall elektrisk og elektronisk utstyr (WEEE).

Dette produktet er laget av høykvalitetsdeler og -materialer som kan gjenbrukes og resirkuleres. Produktet skal ikke kastes sammen med normalt husholdningsavfall og annet avfall på slutten av levetiden. Ta det med til et innsamlingspunkt for resirkulering av elektriske og elektroniske innretninger. Vennligst forhør deg med de lokale myndighetene for å få opplysninger om slike innsamlingssteder.

Samsvar med RoHS-direktivet:

Produktet du har kjøpt er i samsvar med EU-RoHS-direktivet (2011/65/EU). Det inneholder ingen farlige eller forbudte substanser som er angitt i direktivet.

Informasjon om emballasjen

Emballasjen for dette produktet er produsert av resirkulerbart materiale, i hht. nasjonale miljøforskrifter. Ikke kast emballasjen sammen med normalt husholdningsavfall eller annet avfall. Ta dem til et lokalt innsamlingspunkt som er beregnet på emballasjematerialer.

2 Installasjon

Oppsøk nærmeste autoriserte serviceleverandør for installering av produktet. For å gjøre produktet klart til bruk, se til at elektrisiteten og vanntømmingssystemet er i orden før du ringer den autoriserte serviceagenten. Hvis disse ikke stemmer, ring en kvalifisert tekniker og rørlegger for å få utført nødvendige ordninger.

i Klargjøring av produktets plassering og de elektriske og avløpsvanninstallasjonene er kundens ansvar.

⚠ Installasjon og elektriske tilkoblinger for produktet må utføres av den autoriserte serviceagenten. Produsenten skal ikke holdes ansvarlig for skader som oppstår fra prosedyrer som utføres av uautoriserte personer.

⚠ Før installasjon, kontroller visuelt om produktet har noen defekter. Hvis dette er tilfelle, må det ikke installeres. Skadede produkter vil utgjøre potensielle farer for din sikkerhet.

⚠ La tørketrommelen stå i 12 timer før du begynner å bruke den.

Riktig installasjonssted

- Installer produktet på en stabil og jevn overflate.
- Tørketrommelen er tung. Ikke flytt den selv.
- Bruk produktet kun i godt ventilerte, støvfrie rom.
- Ikke blokker luftårene foran og under produktet med materialer som f.eks. langhårede tepper, trelister eller bånd.
- Ikke installer produktet bak en dør med en lås, skyvedør eller hengslet dør som kan treffe produktet.
- Når produktet er installert, skal det stå på samme plass der tilkoblingene er foretatt. Ved installering av produktet, se til at bakveggen ikke berører noen ting på noe sted (kran, sokkel osv.). Vær også oppmerksom så du velger en installasjonsplassering du ikke vil måtte endre senere.
- Plasser produktet minst 1,5 cm borte fra kantene til andre møbler.

⚠ Ikke plasser produktet oppå strømledningen.

Fjerne transportsikkerhetsenhet

⚠ Fjern transportsikkerhetsenheten før produktet brukes for første gang.

1. Åpne lastedøren.
2. Det finnes en nylonpose inne i trommelen som inneholder et stykke isopor. Hold det fra delen

merket med XX XX.

3. Trekk nylonposen mot deg og ta ut transportsikkerhetsenheten.

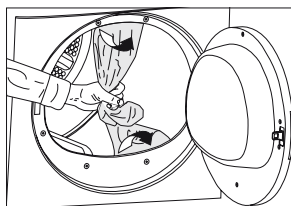

⚠ Se til at ingen del av transportsikkerhetsenheten blir igjen inne i trommelen.

Installasjon under benken

- Dette produktet kan installeres under en benk hvis høyden på benken er tilstrekkelig.
- ⚠** Hvis tørketrommelen er plassert under en benk, må den aldri brukes uten installasjonsdelen for bruk under benk.

Tørketrommelens dybde	60 cm	54 cm
Delenummer for installasjonsdel under benk	2979700100	2973600100

- La det være igjen minst 3 cm avstand rundt side- og bakveggene på produktet ved installering av produktet under en benk eller i et skap.

Montering over en vaskemaskin

- En monteringsinnretning skal brukes mellom de to maskinene ved installasjon av tørketrommelen over en vaskemaskin. Monteringsinnretningen (delenr. 2977200100 hvit/29977200400 grå) må installeres av autorisert servicepersonale.
- Den totale vekten på vaskemaskinen og tørketrommelen - med full last - når de er plassert oppå hverandre når omtrent 180 kg. Plasser produktet på et solidt gulv som har tilstrekkelig lastbærende kapasitet!

Tilkopling til avløp.

For produkter som er utstyrt med en kondensatorenhet, samles vannet i vanntanken i løpet av tørkesyklusen. Du må tømme oppsamlet vann etter hver tørkesyklus. Du kan tømme oppsamlet vann direkte ut gjennom vanntømmingsslangen som leveres med produktet i stedet for periodisk tømming av vannet som er oppsamlet i vanntanken.

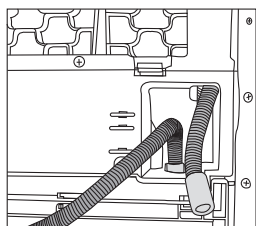
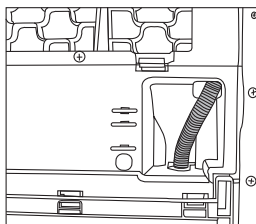

Tilkopling av vanntømmingsslangen

1. Trekk slangen i produktet for hånd for å koble den fra der den er festet. Ikke bruk noen verktøy for å fjerne slangen.
2. Koble en ende av tømmeslangen som leveres separat med produktet til tilkoblingsporten der du fjernet slangen fra produktet i forrige trinn.
3. Koble den andre enden av avløpslangen direkte til avløpet eller utslagsvasken.

 Slangen må være sikret på alle typer tilkoplinger. Huset kan oversvømmes hvis slangen løsner fra festet under vanntømmingen.

 Vanntømmingsslangen skal festes i en høyde på maks. 80 cm.

 Se til at vanntømmeslangen ikke tråkkes på og ikke klemmes mellom avløpet og maskinen.

Juster føttene

Produktet må stå i vater og balansert på føttene for å kunne brukes stille og vibrasjonsfritt. Balanser maskinen ved å justere føttene.

Roter føttene til venstre eller høyre inntil maskinen står i vater og er stødig.

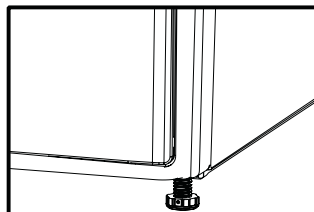

 Fjern aldri de justerbare føttene fra huset.

Elektrisk tilkopling

Tilkople produktet til et jordet uttak, beskyttet av en sikring med riktig kapasitet, slik som oppgitt i tabellen "Tekniske spesifikasjoner". Selskapet vil ikke være ansvarlig for noen skader som oppstår hvis produktet brukes uten en jordingsinstallasjon i overensstemmelse med de lokale forskriftene.

- Tilkoplingen skal være i overensstemmelse med nasjonale forskrifter.
- Strømledningens støpsel skal være lett tilgjengelig etter installasjon.
- Spenning og tillatt sikrings- eller brytervern er spesifisert i avsnittet "Tekniske spesifikasjoner". Hvis strømverdien på sikringen eller bryteren i huset er mindre enn 10 ampere, få en kvalifisert elektriker til å installere en sikring på 10 ampere.
- Oppgitt spenning må tilsvare spenningen i strømmettet ditt.
- Ikke foreta tilkoblinger via skjøteledninger eller flerstikksinnretninger.
- Hovedsikringen og bryterne må ha kontaktavstand på minst 3 mm.

 En ødelagt strømledning skal skiftes ut av en den autoriserte serviceagenten.

 Hvis produktet er defekt, må det ikke brukes før det er reparert! Det er fare for elektrisk sjokk!

Første gangs bruk

Før du begynner å bruke produktet må du se til at alle klargjøringer er gjort i overensstemmelse med instruksjonene i avsnittene "Viktige sikkerhetsinstruksjoner" og "Installasjon".

Transport av produktet

1. Koble fra produktet før transport.
2. Fjern vannløpet (hvis det finnes) og pipetilkoblingene.
3. Tøm ut alt vannet fra produktet.



Vi anbefaler å bære maskinen i oppreist stilling. Hvis det ikke er mulig å bære maskinen i oppreist stilling, anbefaler vi å bære den ved å skrå den mot høyre side sett forfra. Etter at maskinen har blitt flyttet, skal du vente i 12 timer før du starter den.

Advarsel om lyder



Det er normalt å høre metallisk lyd fra kompressoren noen ganger under drift.

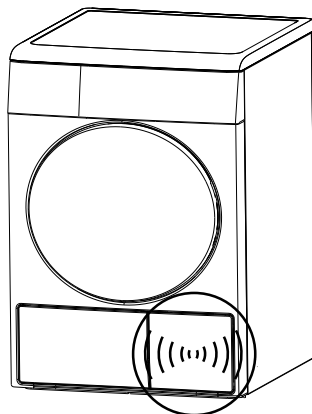

Vannet som samles under drift pumpes til vanntanken. Det er normalt å høre pumpestøy i løpet av denne prosessen.

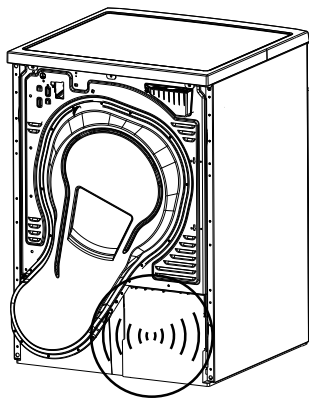

Tekniske spesifikasjoner

NO

Høyde (justerbar)	84,6 cm
Bredde	59,5 cm
Dybde	59,8 cm
Kapasitet (maks.)	7 kg
Nettovekt (bruk av frontdør i plast)	51,5 kg
Nettovekt (bruk av frontdør i glass)	53,5 kg
Spenning	Se typeskilt
Nominell strømningang	
Modellkode	

Typeskiltet befinner seg bak lastedøren.

3 Forberedelse før tørking

Ting å gjøre for å spare energi

Følgende informasjon vil hjelpe deg til å bruke produktet på en økologisk og energieffektiv måte.

- Bruk produktet ved en kapasitet som egner seg for det programmet du har valgt og pass på så du ikke overlastar den.
- Sentrifuger vasken ved høyest mulig hastighet når du vasker. Dermed forkortes tørketiden, og energiforbruket reduseres.
- Tørk samme type vask sammen.
- Følg instruksjonene i brukerhåndboken for programvalg.
- Pass på at det er nok plass foran og bak tørketrommelen til luftsirkulering. Ikke blokker ventilasjonsgitteret på fremsiden av produktet.
- Ikke åpne lastedøren på maskinen under tørking, med mindre dette er nødvendig. Hvis du absolutt må åpne lastedøren, se til at du ikke holder den åpen over lang tid.
- Ikke legg inn nytt (vått) tøy under tørkingen.
- Lo og fibre som frigjøres fra vasken til luften under tørkesyklusen samles opp i lofilteret. Rengjør alltid lofilteret før eller etter hver tørkeomgang.
- Rengjør filterskuffen regelmessig enten når varslingssymbolet for rengjøring av filterskuffen vises eller etter hver 5. tørkesyklus.
- Luft ut rommet der tørketrommelen er plassert god i løpet av tørkingen.
- På modeller med lampe hold døren lukket hvis på/av-knappen er trykket (hvis tørketrommelen er aktiv) når maskinen ikke er i bruk.

Tøy som egner seg for tørking i maskinen

i Ta alltid hensyn til råd på plaggmerkene. Tørk kun klær som er merket at de tåler tørketrommel og se til at du velger riktig program.

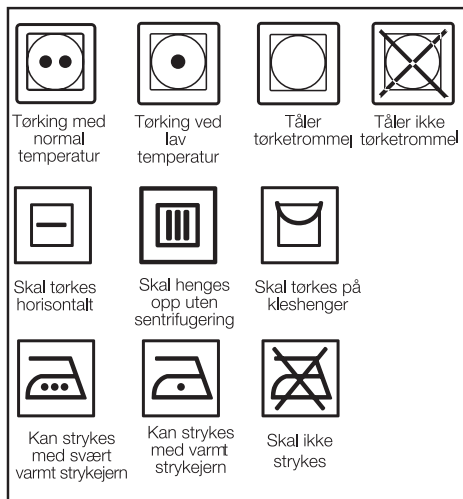

Tøy som ikke egner seg for tørking i maskinen

- Klesvask og gjenstander som er opplistet nedenfor egner seg ikke for tørking i tørketrommel:
- Tøy med metalltilbehør, som f.eks. metallknapper, metallforsterkninger eller beltespenner.
- Ull- eller silkeplagg, nylonstrømper, delikate broderte stoffer og soveposer.
- Plagg som er laget av delikate og verdifulle stoffer.
- Tyll, gardiner.
- Gjenstander laget av hermetiske fibre, slik som puter og quilter.
- Svært våte klær.
- Uvaskede, skitne klær.
- Klær med gummiskum eller gummi.
- ⚠ Gjenstander som er rengjort, vasket eller er flekket med bensin/drivstoffolje, renseløsemidler, industrielle kjemikalier eller andre antennelige eller eksplosive materialer skal ikke plasseres i tørketrommelen.
- ⚠ Gjenstander som er tilsmusset med kokeolje, aceton, alkohol, bensin, kerosen, flekkfjerner, terpentin, parafin og parafinfjernere skal vaskes i varmt vann med ekstra såpemiddel før de tørkes i tørketrommelen.

Forberede vask til tørking

- Kontroller alt tøy før det legges i inn og sørg for at det ikke finnes lighterer, mynter, metallgjenstander, nåler osv. i lommene eller på noen del av dem.
- Vasken kan være sammenviklet etter vask. Skill vasken før den plasseres i tørketrommelen.
- Sorter vasken etter type og tykkelse. Tørk samme type vask sammen. For eksempel tørker fine kjøkkenhåndklær og duker hurtigere enn tykke badehåndklær.

i All vask skal sentrifugeres ved høyeste sentrifugeringshastighet som maskinen tillater basert på tekstiltypen.

Riktig lastkapasitet

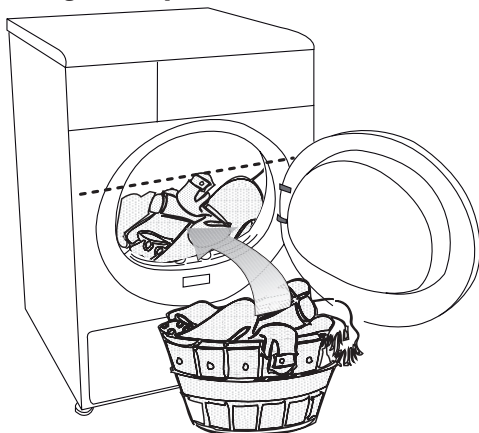

Følg anvisningene som gis i "Programvalg- og forbrukstabell". Ikke last mer enn de kapasitetsverdiene som er oppgitt i tabellen.

i Det anbefales ikke å laste tørketrommelen med tøy utover det nivået som indikert på figuren. Tørkeresultater vil forringes hvis maskinen fylles for mye. Videre kan tørketrommelen og klærne bli ødelagt.

Følgende vekt er gitt som eksempler.

Hjemartikler	Ca. vekt (g)
Bomullsteppedeksler (dobbelt)	1500
Bomullsteppedeksler (enkelt)	1000
Sengelaken (dobbelt)	500
Sengelaken (enkelt)	350
Store duker	700
Liten bordduk	250
Teservietter	100
Badehåndklær	700
Håndklær	350
Plagg	Ca. vekt (g)
Bluser	150
Bomullsskjorter	300
Skjorter	200
Bomullskjoler	500
Kjoler	350
Dongeri	700
Lommetørklær (10 stk.)	100
T-skjorter	125

Legge inn vasken

1. Åpne lastedøren.
2. Plasser tøyet i maskinen uten å trykke det sammen.
3. Skyv lastedøren for å lukke den.

 Se til at ingen tekstiler sitter fastklemt i døren.

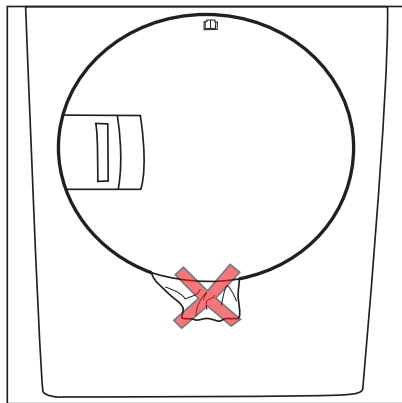
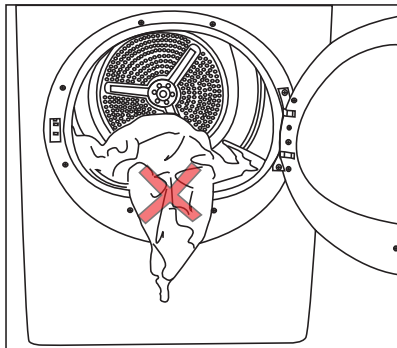

4 Velge et program og bruke maskinen

Kontrollpanel

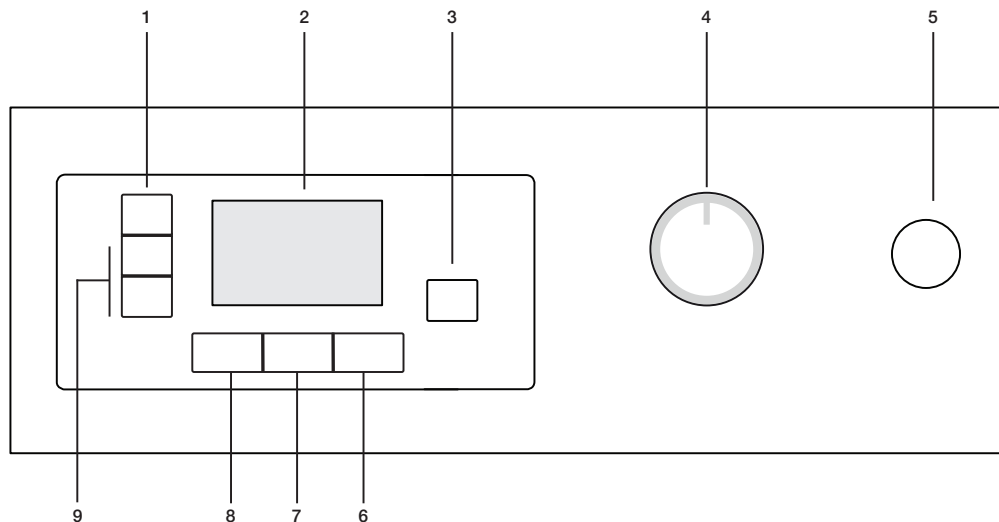

1. Vaskemaskinens sentrifugeringshastighet/Timerprogramvalg
2. Display
3. Start/pause/avbryt-knapp
4. Programvelger
5. På/av-knapp
6. Anti-krøll-knapp
7. Tørrhetsnivå-knapp
8. Avbryt lydalarm-knapp
9. Knapp for tidsforsinkelse

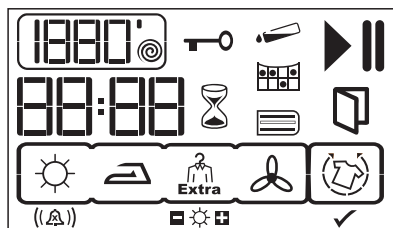

- 1800' ● Sentrifugehastighet/timerprogrammer*
- ▶ Driftssymbol
- || Pausesymbol
- 🧴 Varslingsymbol for vanntank
- 🧼 Varslingsymbol for filterrengjøring
- 📦 Varslingsymbol for filterskufferengjøring
- 88:88 Indikator for resterende tid**
- 🔑 Barnelås, varslingsymbol
- 🕒 Tidsforsinkelsesmodus
- 🚪 Varslingsymbol for åpen lastedor
- 🌀 Anti-krøllmodus
- 🔔 Lydvarselnivå/Avbryt lydvarsel
- ☀️ Tørrhetsnivå
- ☑️ Anti-krøll aktiveres

* Sentrifugehastighet brukes til å vise den resterende tiden mer nøyaktig. Dette påvirker ikke ytelsen til maskinen.

** Tiden som vises på displayet indikerer den resterende tiden inntil slutten på programmet og endringer ifølge fuktighetsnivået på vasken.

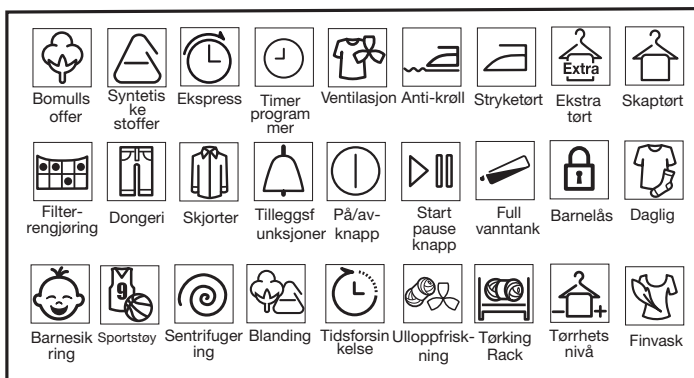

Klargjøre maskinen

1. Koble til maskinen.
 2. Plasser tøyet i maskinen.
 3. Trykk på På/av-knappen.
- i** Trykking på på/av-knappen betyr ikke nødvendigvis at programmet startes. Trykk på start/pause/avbryt-knappen for å starte programmet.

Programvalg

1. Finn passende program fra tabellen nedenfra som inkluderer tørkenivåer.
2. Velg ønsket program med programvelgeren.

Ekstra tørt	Kun bomullstøy tørkes ved normal temperatur. Tykke og flerlags vask (håndklær, sengeklær, dongeri), tørkes på en måte slik at de ikke krever stryking før de legges i skapet.
Skaptørt	Normal vask (bordduker, undertøy osv.) tørkes på en måte slik at de ikke krever stryking før de legges i skap.
Stryketørt	Normal vask (f.eks. skjorter, kjoler) tørkes klare til stryking.

i For flere programdetaljer, se "Programvalg- og forbrukstabell".

Hovedprogrammer

Avhengig av tøytype finnes følgende hovedprogrammer:

• Bomullstoffer

Du kan tørke det holdbare tøyet med dette programmet. Tørking ved normal temperatur. Det anbefales brukt til bomullstøy (f.eks. laken, dynetrekk, håndklær, badekåper osv.).

• Syntetiske stoffer

Du kan tørke mindre holdbart tøy med dette programmet. Anbefales for syntetiske stoffer.

Ekstra programmer

For spesielle tilfeller finnes det ekstra programmer tilgjengelige i maskinen.

i Ekstra programmer kan være forskjellig etter maskinens funksjoner.

• Ekspress

Du kan bruke dette programmet til å tørke bomullsvasken som du har sentrifugert ved høy hastighet i vaskemaskinen. Dette programmet tørker 1 kg bomullsvask (3 skjorter / 3 T-skjorter) på 45 minutter.

i For å oppnå bedre resultater fra tørketrommelen, må tøyet vaskes på passende programmer og sentrifugeres ved anbefalt sentrifugeringshastighet i vaskemaskinen.

• Skjorter

Dette programmet tørker skjortene mer skånsomt og krøller dem mindre og hjelper dermed til å gjøre strykingen lettere.

i Det kan være litt fuktighet på skjortene dine på slutten av programmet. Vi anbefaler at du ikke lar skjortene ligge i tørketrommelen.

• Dongeri

Du kan bruke dette programmet til å tørke dongeri som du har sentrifugert ved høy hastighet i vaskemaskinen.

• Blanding

Bruk dette programmet til å tørke syntetiske klær og bomull sammen.

• Sportstøy

Bruk dette programmet til å tørke syntetiske stoffer og bomullsklær og stoffblandinger sammen.

• Ulloppfriskning

Du kan bruke dette programmet til å lufte vasken og gjøre ullvasken som kan vaskes i vaskemaskinen mykere. Ikke bruk denne funksjonen til å tørke vasken fullstendig. Ta ut vasken, og luft klærne umiddelbart etter at programmet er ferdig.

• Daglig

Dette programmet brukes til å tørke bomullsstoffer og syntetiske stoffer daglig og varer i 80 min.

• Barnesikring

Dette programmet brukes til babyklær med merker som viser at de tåler tørking i tørketrommel.

• Finvask

Du kan tørke de svært delikate plaggene ved lavere temperatur som egner seg til tørking av vask som anbefales håndvasket.

i Det anbefales å bruke en klespose for å unngå at bestemte delikate plagg og vask krølles eller skades. Ta ut vasken straks når den er ferdig og heng den opp etter at programmet er slutt for å unngå krølling.

• Ventilasjon

Kun ventilasjon utføres i 10 minutter uten å blåse varm luft. Du kan luften klærne som har blitt holdt i lukket miljø over lang tid og luften ubehagelige lukter takket være dette programmet.

• Timerprogrammer



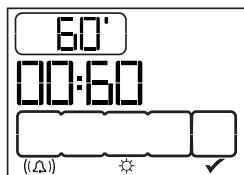

Du kan velge ett av timerprogrammene på 10 min., 20 min., 30 min., 40 min., 50 min., 60 min., 80 min., 100 min., 120 min., 140 min. og 160 min. for å oppnå endelig tørkenivå ved lave temperaturer.

i Med dette programmet tørker maskinen i den valgte tiden, uansett tørrhetsnivået.



Programvalg og forbrukstabell

NO

Programmer	Kapasitet (kg)	Sentrifugeringshastighet i vaskemaskin (o/min)	Omtrentlig mengde resterende fuktighet	Tørketid (minutter)
Bomullstoffer / kulørt				
 Ekstra tørt	7	1000	% 60	140
 Skaptørt	7	1000	% 60	127
 Stryketørt	7	1000	% 60	100
Barnesikring	3	1000	% 60	70
Skjorter	1.5	1200	% 50	40
Donger	4	1200	% 50	100
Daglig	4	1200	% 50	80
Blanding	4	1000	% 60	95
Sportstøy	4	1000	% 60	90
Ekspress	1	1200	% 50	45
Finvask	2	600	% 40	50
Ulloppfriskning	1.5	600	% 50	8
Syntetiske stoffer				
 Skaptørt	3.5	800	% 40	50
 Stryketørt	3.5	800	% 40	40
Energiforbruksverdier				
Programmer	Kapasitet (kg)	Sentrifugeringshastighet i vaskemaskin (o/min)	Omtrentlig mengde resterende fuktighet	Energiforbruksverdi kWh
Bomull lintøy Skaptørt*	7	1000	% 60	1.68
Bomull Stryketørt	7	1000	% 60	1.31
Syntetisk Skaptørt	3.5	800	% 40	0.66

* : Energimerkingsstandardprogram (EN 61121:2012)

Alle verdier i tabellen er fastsatt etter EN 61121:2012-standarden. Disse verdiene kan avvike fra tabellens verdier etter type vask, sentrifugeringshastighet, miljøbetingelser og spenningsvingninger.

Tilleggsfunksjoner

Lydalarm

Maskinen avgir en lydalarm når programmet er ferdig. Hvis du ikke ønsker at maskinen skal avgi en hørbar varseling, trykk på volumnivåknappen gjentatte ganger inntil "x" vises på displayet. Bruk den samme knappen til å justere volumnivået.

i Du kan aktivere denne funksjonen enten før eller etter at programmet starter.



Avbryt lydalarm



Lydalarm nivå 1



Lydalarm nivå 2



Lydalarm nivå 3

Tørrehetsnivå

Brukes til å justere det nødvendige tørrehetsnivået. Mer tørking utføres sammenlignet med standardinnstillingene når tegnet "+" vises, og mindre tørking utføres når tegnet "-" vises. Programtiden kan endres avhengig av valget.

i Du kan aktivere denne funksjonen kun før programmet starter.



Anti-krøll

Du kan bruke antikrøllfunksjonen for å forhindre at vasken krøller seg dersom du ikke tar ut vasken etter at programmet er avsluttet. Dette programmet roterer tøyet i 240 sekunders intervaller i 2 timer for å forhindre krølling.

Antikrøll aktiveres, men programmet kjører i den første eksempelfiguren. Tørkingen er ferdig og antikrølltrinnet har startet i den andre figuren.



i Trykk på Antikrøll-knappen for å aktivere denne funksjonen.

Endre kontrast

Juster visningskontrasten for å gjøre symbolene på displayet synes klarere. Det kan være spesielt nødvendig å endre kontrastinnstillingen på displayet når tørketrommelen installeres over en vaskemaskin. Trykk og hold sentrifugehastighet/timerprogram-knappen inne i 3 sekunder.

Når kontrasten endres, vil alle symboler på displayet bli synlige i 3 sekunder for å indikere at prosessen er fullstendig.

i Utfør samme prosedyre for å gå tilbake til forrige kontrastinnstilling.

Varslingssymboler

i Varslingssymbolene kan være forskjellig etter maskinmodellen.

Lofilter-rengjøring

Når programmet er ferdig, vises et varslingssymbol for å minne om filterrengjøring.

i Hvis filterrengjørings symbolet blinker kontinuerlig, vennligst se "Feilsøking"-avsnittet.

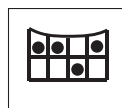

Vanntank

Når programmet er ferdig, vises et varslingssymbol for å minne om at vanntanken må tømmes.

Hvis vanntanken blir full når programmet kjører, vil varslingssymbolet begynne å blinke og maskinen vil ta en pause. Tøm vannet fra vanntanken og trykk på start/pause/avbryt-knappen for å starte programmet igjen. Varselsymbolet slås av, og programmet fortsetter.



Rengjøring av filterskuffen

Varselsymbolet blinker i bestemte intervaller for å minne på om at filterskuffen må rengjøres.



Lastedør åpen

Varslingssymbolet vises når lastedøren på tørketrommelen er åpen.



Tidsforsinkelse

Tidsforsinkelsesfunksjonen gir deg muligheten til å forsinke starttiden for et program med inntil 24 timer.

1. Åpne døren og legg inn vasken.
2. Velg tørkeprogram, sentrifugeringshastighet og, ved behov, still inn tilleggsfunksjoner.
3. Trykk på tidsforsinkelsesknappene + eller - for å stille inn ønsket tidsforsinkelse. Tidsforsinkelsessymbolet vil blinke.
4. Trykk på start/pause/avbryt-knappen. Tidsforsinkelsen vil starte nedtellingen. Tidsforsinkelsessymbolet tennes. Startsymbolet vises. ":" i midten av vist tidsforsinkelse vil begynne å blinke.

i Mer vask kan legges inn eller tas ut i løpet av forsinkelsesperioden. På slutten av nedtellingsprosessen for tidsforsinkelse, forsvinner tidsforsinkelsessymbolet, tørkeprosessen starter og programvarigheten vises. Tiden på displayet er den totale normale tørketiden og forsinkelsestiden.

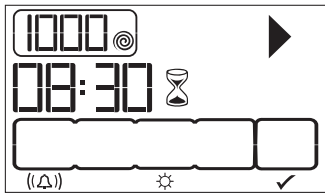

Tidsforsinkelse aktiveres ved å trykke på start/pause/avbryt-knappen i displaybildet over.

Endre forsinkelsestiden

Hvis du ønsker å endre tiden under nedtellingen:

1. Trykk på start/pause/avbryt-knappen i 3 sekunder for å avbryte programmet. Gjenta tidsforsinkelsesprosedyren for ønsket tid.
2. Still inn den ønskede tidsforsinkelsen med tidsforsinkelsesknappene + og -. Tidsforsinkelsessymbolet vil blinke.
3. Trykk på start/pause/avbryt-knappen. Tidsforsinkelsen vil starte nedtellingen. Tidsforsinkelsessymbolet tennes. Pausesymbolet forsvinner. Startsymbolet vises.
4. ":" i midten av vist tidsforsinkelse vil begynne å blinke.

Avbryte tidsforsinkelsen

Hvis du ønsker å avbryte tidsforsinkelsesnedtellingen og starte programmet umiddelbart:

1. Trykk på start/pause/avbryt-knappen i 3 sekunder for å avbryte programmet.
2. Trykk på start/pause/avbryt-knappen for å starte programmet du tidligere har valgt.

Starte programmet

Trykk på start/pause/avbryt-knappen for å starte programmet.

"Start/pause"-symbolet vil tennes for å vise at programmet har startet og "."-symbolet mellom den resterende tiden vil fortsette å blinke.

Programforløp

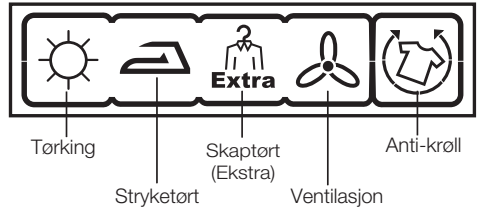

Forløpet til et løpende program vises på displayet med et symbolsett.

På begynnelsen av hvert programtrinn vil det relevante symbolet i serien av symboler tennes og dermed, på slutten av programmet, vil alle symbolene forbli tent. Symbolet helt til høyre på displayet indikerer trinnet som utføres.

Tørrking

Tørkesymbolet tennes i alle programmer, unntatt ventilasjon.

Stryketørt

Begynner å lyse når tørrhetsnivået når stryketørt-trinnet.

Skaptørt

Begynner å lyse når tørrhetsnivået når skaptørt-trinnet.

Ekstra skaptørt

Begynner å lyse når tørrhetsnivået når ekstra skaptørt-trinnet.

Ventilasjon

Ventilasjonssymbolet tennes når programmet avsluttes.

i Antikrøllsymbolet vil tennes på slutten av programmet hvis antikrøllfunksjonen er aktivert.

Barnelås

Maskinen er utstyrt med en barnelås som forhindrer forstyrrelse av det aktuelle programmets flyt ved å trykke på en knapp. Alle knappene unntatt På/av-knappen på kontrollpanelet deaktiveres når barnelåsen er aktiv.

For å aktivere barnelåsen, trykk på samtidig på lydvarslings- og antikrøllknappene i 3 sekunder.

For å starte et nytt program etter at det aktuelle programmet er ferdig, eller for å avbryte det aktuelle programmet, må barnelåsen deaktiveres. Trykk på de samme knappene i 3 sekunder igjen for å deaktivere barnelåsen.

- i** Låssymbolet vil vises på skjermen når barnelåsen aktiveres.

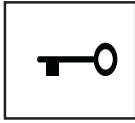

- i** Barnelåsen deaktiveres når maskinen slås på og av med på/av-knappen.

Når barnelåsen er aktivert:

- Displaysymboler vil ikke endres selv om posisjonen på programvelgeren endres mens maskinen er i bruk eller har stoppet.
- Hvis barnelåsen deaktiveres ved å endre posisjon på programvelgeren mens maskinen er i gang, stopper maskinen og den nye programinformasjonen vises.

Endre programmet etter at det har startet

Etter at maskinen starter, kan du endre det valgte programmet og tørke vasken med et annet program.

1. Hvis du ønsker å velge programmet Ekstra tørt i stedet for Stryketørt, trykk og hold nede start/pause/avbryt-knappen i ca. 3 sekunder for å avbryte programmet.
2. Velg programmet Ekstra tørt ved å dreie programvelgeren.
3. Trykk på start/pause/avbryt-knappen for å starte programmet.

- i** Du kan også velge et nytt program ved å dreie programvelgerknotten mens maskinen er i drift. I dette tilfellet avbrytes det aktuelle programmet og den nye programinformasjonen vises på displayet.

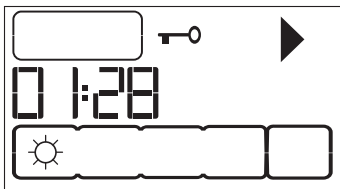

Legge til/fjerne vask i pausemodus

For å kunne legge til eller ta ut vasken etter oppstart av tørkeprogrammet:

1. Trykk på start/pause/avbryt-knappen for å sette maskinen i pausemodus. Tørkeprosessen vil stoppe.
2. Når du er i pausemodus, åpne lastedøren, legg til

eller ta ut vask og lukk lastedøren.

3. Trykk på start/pause/avbryt-knappen for å starte programmet.
- i** All vask som legges til etter at tørkeprosessen har blitt startet, kan gjøre at klær som er tørre i maskinen blandes med våte klær, og resultatet blir vått tøy etter at tørkeprosessen er ferdig.
- i** Du kan gjenta prosessen med å legge til eller ta ut klær så mange ganger du ønsker i løpet av tørkingen. Men denne prosessen vil øke programtiden og energiforbruket, siden tørkeprosessen vil avbrytes flere ganger. Derfor anbefales det å legge til vask før tørkeprogrammet startes.
- i** Hvis du velger et nytt program ved å dreie programvelgerknotten mens maskinen er i pausemodus, avbrytes det aktuelle programmet og den nye programinformasjonen vises.
- ⚠** Ikke berør den indre overflaten på trommelen når du legger til eller tar ut klær mens et program er i gang. Overflatene på trommelen er varme.

Avbryte programmet

Hvis du ønsker å stoppe tørkingen og avbryte programmet av en eller annen grunn etter at maskinen har begynt å gå, trykk og hold nede start/pause/avbryt-knappen i 3 sekunder. Varslingssymbolene for lofilterrengjøring og vanntank lyser og "Slutt" vises på displayet som en påminnelse på slutten av denne perioden.

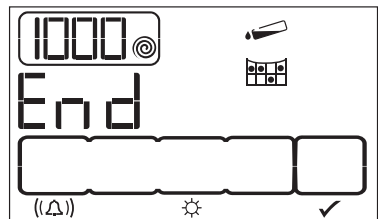

- ⚠** Siden innsiden av maskinen blir svært varm når du avbryter et program mens maskinen er i gang, aktiver ventilasjonsprogrammet for å kjøle ned.
- i** Maskinen vil stoppe hvis du stiller programvelgeren under drift. I dette tilfellet avbrytes det aktuelle programmet og den nye programinformasjonen vises på displayet.

Programslutt

Varslingssymbolene for lofilterrengjøring og vanntank lyser i programoppfølgingsindikatoren og "Slutt" vises på displayet når programmet fullføres. Lastedøren kan åpnes, og maskinen er klar for en ny syklus.

Trykk på på/av-knappen for å slå av maskinen.

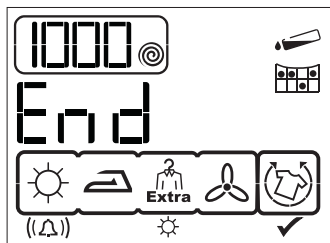

- i** Hvis antikrøllfunksjonen aktiveres og vasken ikke tas ut av maskinen på slutten av programmet, aktiveres et 2-timers antikrøllprogram.
- i** Rengjør lofilteret etter hver tørking. (Se "Lofilter/lastedør/indre overflate")
- i** Tøm vanntanken etter hver tørkesyklus. (Se "Tømme vanntanken")

5 Vedlikehold og rengjøring

Levetiden på produktet blir lengre og problemer som oppstår hyppig, reduseres hvis det rengjøres ved regelmessige intervaller.

 Dette produktet må kobles fra ved vedlikehold og rengjøring (kontrollpanel, hus osv.)

Lofilter/lastedør/indre overflate

Lo og fibre som frigjøres fra vasken til luften under tørkesyklusen samles opp i lofilteret.

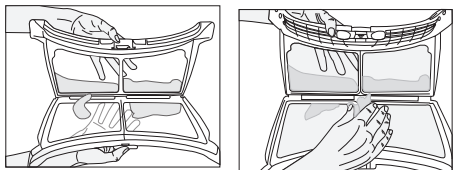
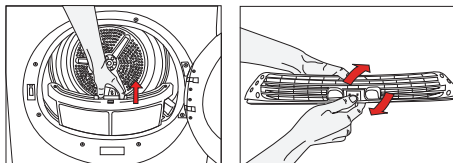

 Rengjør hele den innvendige overflaten på lastedøren og lastedørpakningen.

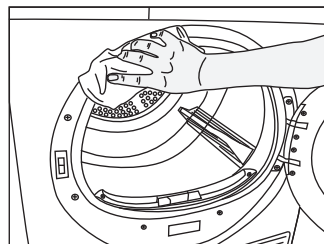
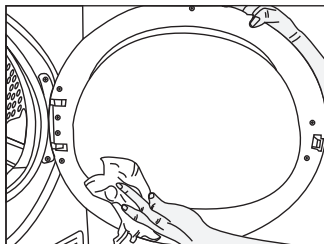

 *Slike fibre og lo dannes generelt sett i løpet av slitasje og vasking.

 Rengjør alltid filteret og de indre overflatene på lastedøren etter hver tørkesyklus.

 Du kan rengjøre lofilteret med en støvsuger.

Rengjøring av lofilteret:

1. Åpne lastedøren.
2. Fjern lofilteret ved å trekke det opp og åpne lofilteret.
3. Fjern lo, fibre og bomull for hånd eller med en myk klut.
4. Lukk lofilteret, og sett det tilbake på plass.

 Det kan dannes et lag på lofilterporene som forårsaker tilstopping av lofilteret etter bruk av maskinen en stund. Vask lofilteret med varmt vann for å fjerne laget som danner seg på lofilterets overflate. Tørk lofilteret helt før det reinstallerer.

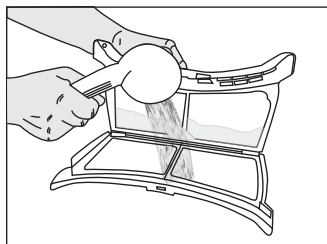

Rengjør sensorene

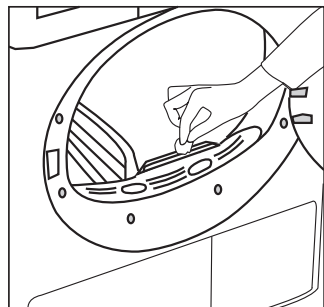

Det er fuktighetssensorer i maskinen som oppdager om vasken er tørr eller ikke.

Rengjøring av sensorene:

1. Åpne lastedøren på maskinen.
2. La maskinen kjøle seg ned hvis den er varm etter tørkeprosessen.
3. Tørk av metalloverflatene til sensoren med en myk klut fuktet med eddik og tørk dem.

 Rengjør metalloverflatene til sensorene 4 ganger

i året.

i Ikke bruk metallverktøy når du rengjør metalloverflaten til sensorene.

! Bruk aldri løsemidler, rengjøringsmidler eller lignende stoffer ved rengjøring, da disse kan forårsake brann og eksplosjon!

Tømme vanntanken

Fuktigheten fra vasken fjernes og kondenseres i løpet av tørkeprosessen, og vannet som dannes samles i vanntanken. Tøm vanntanken etter hver tørkesyklus.

! Kondensert vann er ikke drikkbart!

! Ta aldri ut vanntanken mens programmet er i gang!

Hvis du glemmer å tømme vanntanken, vil maskinen stoppe under følgende tørkesyklus hvis vanntanken er full og varslingssymbolet for vanntanken vil blinke. Hvis dette skjer, tøm vanntanken og trykk på knappen start/pause/avbryt for å gjenoppta tørkingen.

Tømme vanntanken:

1. Trekk ut skuffen og fjern vanntanken forsiktig

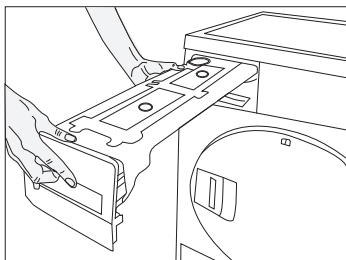

2. Tøm ut vannet fra tanken.

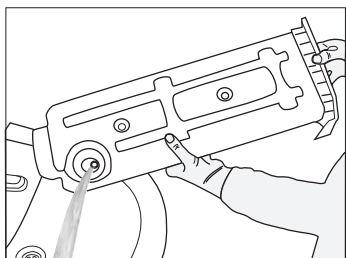

3. Hvis det er lo-opsamling i trakten på vanntanken, rengjør dette under rennende vann.
4. Plasser vanntanken tilbake på plass.

Rengjøring av filterskuffen

Lo og fibre som ikke fanges opp av lofilteret er stengt inne i filterskuffen bak sparkeplaten. Varsellampen rengjøring av filterskuffen vil tennes periodisk etter maks. 5 tørkesykluser som en påminnelse.

Det finnes et tonivåfilter i filterskuffen. Det første nivå er filterskuffsvampen og det andre nivået er filterkluten.

Rengjøring av filterskuffen:

1. Trykk på sparkeplateknappen for å åpne sparkeplaten.

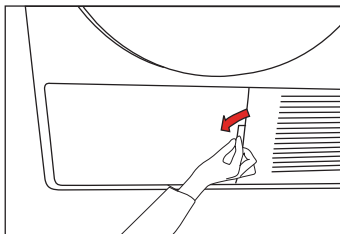

2. Fjern filterskuffens deksel ved å dreie den inn i retning av pilen.

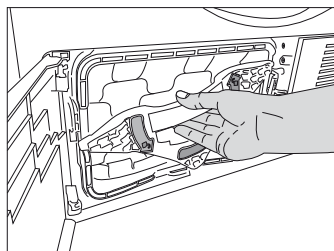

3. Trekk ut filterskuffen.

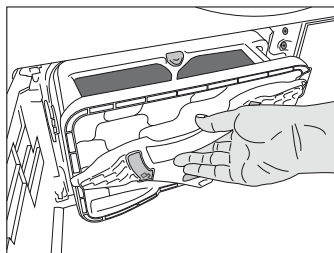

4. Åpne filterskuffen ved å trykke på den røde knappen.

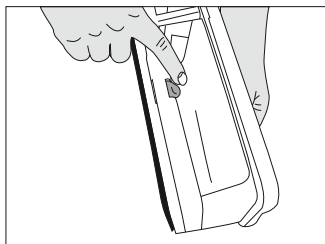

5. Ta ut filterskuffesvampen.

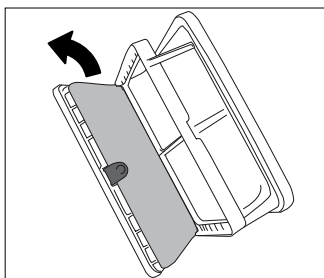

6. Fjern lo, fibre og bomullsrester på filteret for hånd eller med en myk klut.

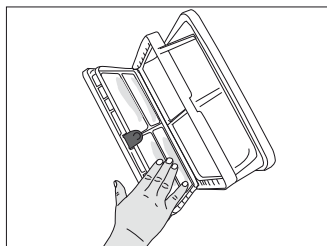

- i** Når du merker et lag som kan føre til tilstopping på filterkluten, tørk av laget ved å vaske den i varmt vann. La filterkluten tørke godt før den settes tilbake i filterskuffen.

7. Håndvask filterskuffens svamp for å fjerne hår og lo på denne. Klem svampen for hånd for å fjerne overflødig vann.

- i** Det er ikke nødvendig å rengjøre svampen hvis lo- og fiberoppsamlingen på den ikke er så stor.

8. Sett svampen tilbake på plass.

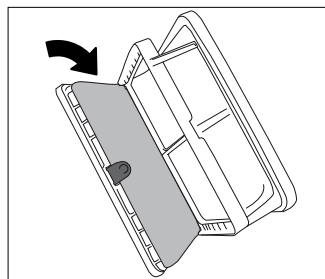

9. Lukk filterskuffen for å låse den røde knappen.

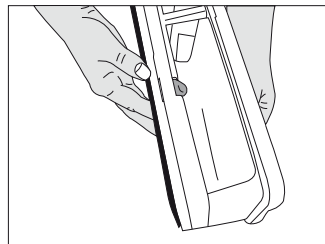

10. Plasser filterskuffen tilbake på plass, dreii filterskuffdekselet med klokken for å lukke det godt.

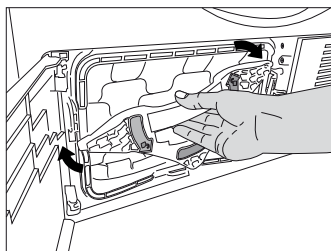

11. Lukk sparkeplatedekselet.

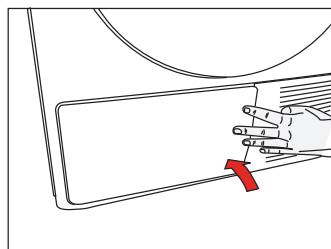

- i** Tørking uten filterskuffsvampen på plass vil skade maskinen!
- i** Et skittent lofilter og filterskuff vil gi lengre tørkeperioder og høyere energiforbruk.
- i** Det kan dannes et lag på lofilterporene som forårsaker tilstopping av lofilteret etter bruk av maskinen en stund. Vask lofilteret med varmt vann for å fjerne laget som danner seg på lofilterets overflate. Tørk lofilteret helt før det brukes.

Rengjøre fordampere

Rengjør lo som har samlet seg på ribbene på fordampere som befinner seg bak filterskuffen med en støvsuger.

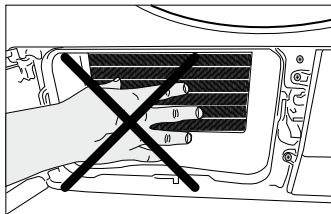

- i** Du kan også rengjøre for hånd gitt at du bruker vernehansker. Gjør aldri forsøk på å rengjøre med bare hender.

6 Feilsøking

Tørkeprosessen tar for lang tid.

- Porene til lofilteret er tilstoppet. >>> *Vask lofilteret med varmt vann.*
- Filterskuffen er tilstoppet. >>> *Rengjør svampen og filterkluten i filterskuffen.*
- Ventilasjonsgitteret på frontsidan av maskinen er blokkert. >>> *Fjern gjenstandene (hvis noen) som blokkerer ventilasjonen foran ventilasjonsgitteret.*
- Ventilasjonen er ikke tilstrekkelig, da rommet der maskinen er installert er svært lite. >>> *Åpne døren og vinduet i rommet for å unngå at romtemperaturen øker for mye.*
- Kalkavleiringer har satt seg på fuktighetssensoren. >>> *Rengjør fuktighetssensoren.*
- For mye vask er lagt inn. >>> *Ikke overlast tørketrommelen.*
- Vasken er ikke tilstrekkelig sentrifugert. >>> *Sentrifuger vasken ved høyere hastighet i vaskemaskinen.*

Vasken kommer ut våt på slutten av tørketiden.

- i** Etter tørking føles de varme klutene fuktigere enn det faktiske fuktighetsnivået.
- Det er sannsynlig at det valgte programmet ikke passet til typen vask.>>> *Kontroller pleiemerkelappen på klær, velg det passende programmet for typen vask eller bruk timerprogrammer i tillegg.*
 - Porene til lofilteret er tilstoppet. >>> *Vask lofilteret med varmt vann.*
 - Filterskuffen er tilstoppet. >>> *Rengjør svampen og filterkluten i filterskuffen.*
 - For mye vask er lagt inn. >>> *Ikke overlast tørketrommelen.*
 - Vasken er ikke tilstrekkelig sentrifugert. >>> *Sentrifuger vasken ved høyere hastighet i vaskemaskinen.*

Tørketrommelen slås ikke på eller programmet starter ikke. Tørketrommelen starter ikke når den stilles inn.

- Den er ikke koblet til. >>> *Se til at maskinen er koblet til.*
- Lastedøren er på gløtt. >>> *Se til at døren er lukket riktig.*
- Programmet er ikke valgt eller start/pause/avbryt-knappen er ikke trykket. >>> *Se til at programmet er stilt inn og ikke står på pause.*
- Banelåsen er aktivert. >>> *Deaktiver banelåsen.*

Programmet har blitt avbrutt uten noen årsak.

- Lastedøren er på gløtt. >>> *Se til at døren er lukket riktig.*
- Det var et strøbrudd. >>> *Trykk på start/pause/avbryt-knappen for å starte programmet.*
- Vanntanken er full. >>> *Tøm vanntanken.*

Vasken har krympet, blitt filtet eller ødelagt.

- Et program som ikke egnet seg for typen vask er blitt brukt. >>> *Kontroller plaggets merkelapp og velg et program som passer for stofftypen.*

Trommelbelysningen tennes ikke. (På modeller med lys)

- Tørketrommelen er ikke slått på med på/av-knappen. >>> *Se til at tørketrommelen er slått på.*
- Lampen er defekt. >>> *Ring den autoriserte serviceagenten for å få skiftet ut lampen.*

Slutt/anti-krøll-symbolet er på.

- Antikrøllprogrammet er aktivert for å forhindre at vasken som ligger i maskinen krølles. >>> *Slå av tørketrommelen og ta ut vasken.*

Sluttsymbolet er på.

- Programmet er ferdig. Slå av tørketrommelen og ta ut vasken.

Lofilterrensjøringsssymbolet er på.
<ul style="list-style-type: none"> • Lofilteret er ikke rensjort. >>> <i>Rensjor lofilteret.</i>
Lofilterrensjøringsssymbolet blinker.
<ul style="list-style-type: none"> • Filterskuffen er tilstoppet med lo. >>> <i>Rensjor lofilteret.</i> • Det har satt seg en avleiring på lofilterets porer som kan forårsake tilstopping. >>> <i>Vask lofilteret med varmt vann.</i> • Filterskuffen er tilstoppet. >>> <i>Rensjor svampen og filterkluten i filterskuffen.</i>
Vann lekker fra lastedøren
<ul style="list-style-type: none"> • Lo har samlet seg på de innvendige overflatene til lastedøren og på overflatene til lastedørpakningen. >>> <i>Rensjor de innvendige overflatene til lastedøren og overflatene på lastedørpakningen.</i>
Lastedøren åpnes plutselig.
<ul style="list-style-type: none"> • Lastedøren er på gløtt. >>> <i>Skyv lastedøren for å lukke den før du hører en låselyd.</i>
Varslingsssymbolet for vanntanken er på/blinker.
<ul style="list-style-type: none"> • Vanntanken er full. >>> <i>Tøm vanntanken.</i> • Vanntømmeslangen er bøyd. >>> Hvis produktet er koblet direkte til avløpet, kontroller vanntømmingsslangen.
Varslingsssymbol for filterskufferensjoring blinker.
<ul style="list-style-type: none"> • Filterskuffen er ikke rensjort. >>> <i>Rensjor svampen og filterkluten i filterskuffen.</i>

 Hvis du ikke kan eliminere problemet selv om du følger instruksjonene i dette avsnittet, ta kontakt med forhandleren eller den autoriserte serviceagenten. Gjør aldri forsøk på å reparere et defekt produkt selv.

Garanti

Det ytes 2 års garanti på fabrikasjons- og materialfeil på apparatet fra dokumentert kjøpedato. Garantien omfatter materialer, arbeidslønn og kjørsel. Ved henvendelser og service ber vi deg opplyse produktets navn og serienummer. Disse opplysninger kan du finne på produktets typeskilt. Skriv dem eventuelt ned i denne bruksanvisningen slik at du har dem for hånden. Det gjør det lettere for serviceteknikeren å finne de riktige reservedelene.

Garantien dekker ikke

Feil og skader som ikke skyldes fabrikasjons- og materialfeil
Hvis det har blitt brukt uoriginale reservedeler
Hvis ufaglærte har installert eller reparert apparatet
Hvis anvisningene i bruksanvisningen ikke har blitt fulgt
Hvis installasjonen ikke er utført som anvist.

Transportskader

Eventuelle transportkader SKAL anmeldes omgående og senest 24 timer etter at varen er levert. Hvis ikke kundens krav kunne avvises.

En transportskade som konstateres ved levering fra forhandleren til kunden, er primært en sak mellom kunden og forhandleren. Dersom kunden har stått for transporten av produktet selv, påtar leverandøren seg ikke noen forpliktelse i forbindelse med en eventuell transportskade

Service

ServiceCompaniet AS, Gladengveien 8, 0661 Oslo.

Postboks 6469 – Etterstad, 0605 Oslo.

Telefon: 23 89 72 66

Faks: 22 68 54 00

Mail: info@servicecompaniet.no

